

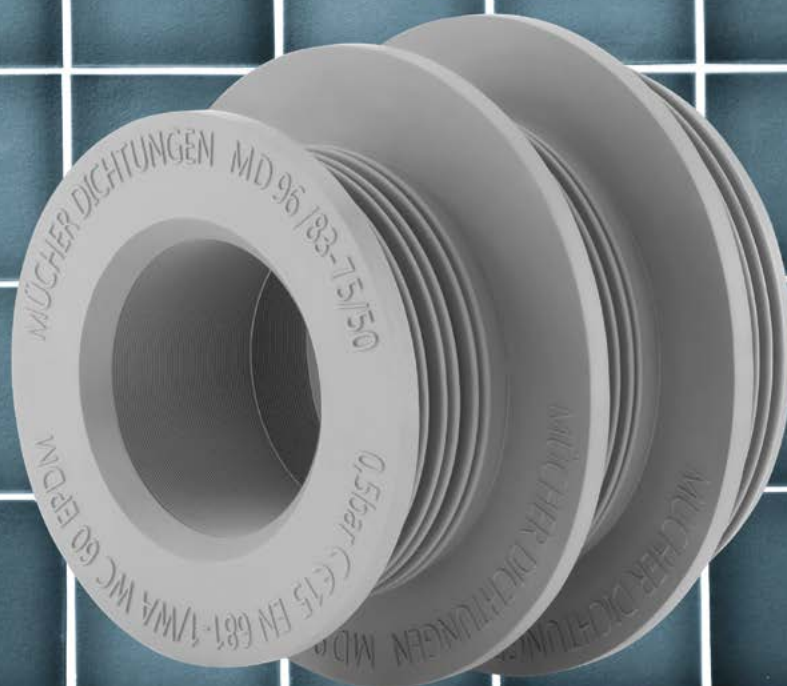

MÜCHER DICHTUNGEN®



TECHNISCHER PROSPEKT

SANITÄR

www.muecher.com 

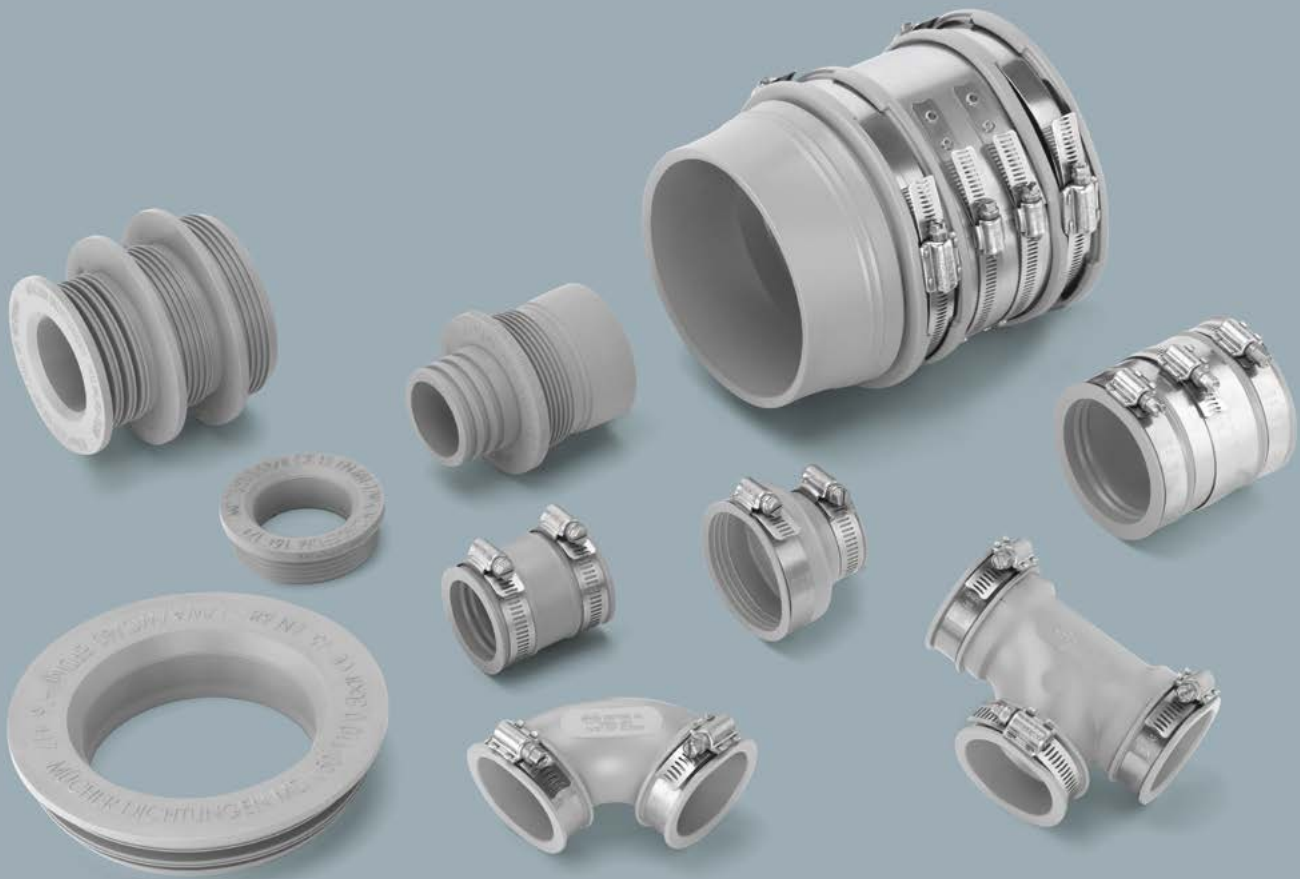

ÜBER MÜCHER	04
DAS MÜCHER-VERSPRECHEN	05
ALLEINSTELLUNGSMERKMALE	
TOX®-Verfahren	06
„CLIP-IN“ – Gummiprofil mit Führungsrillen	07
Geprüfte Sicherheit vom Dichtungsspezialisten	08
MATERIALSPEZIFIKATIONEN	
Edelstähle	09
Kautschuk-Elastomere	10
GEPRÜFTE QUALITÄT	
QM-System, CE-Kennzeichnung	12
Europäische Norm DIN EN 16397	12
Europäische Technische Zulassung	13
Bauproduktenverordnung	13

INNENLIEGENDE VERBINDUNGEN	
Gummiadapter	14
Kombiadapter	18
Handwerkerring	29
AUSSENLIEGENDE VERBINDUNGEN	
Adapterkupplung MAC	30
Kupplung MDC	32
Kupplung Canada Plus MSC	34
Multikupplung GENIUS	36
SPEZIAL VERBINDUNGEN	
Flexibler Abzweig	38
Flexibler Bogen	40
Endkappe	42
Rollring	44
Gleitmittel	46



Gummiadapter

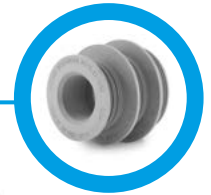

Kombiadapter



Kupplung MDC



Flexibler Bogen



Multikupplung GENIUS



Flexibler Abzweig



Adapterkupplung MAC



Kupplung Canada Plus MSC

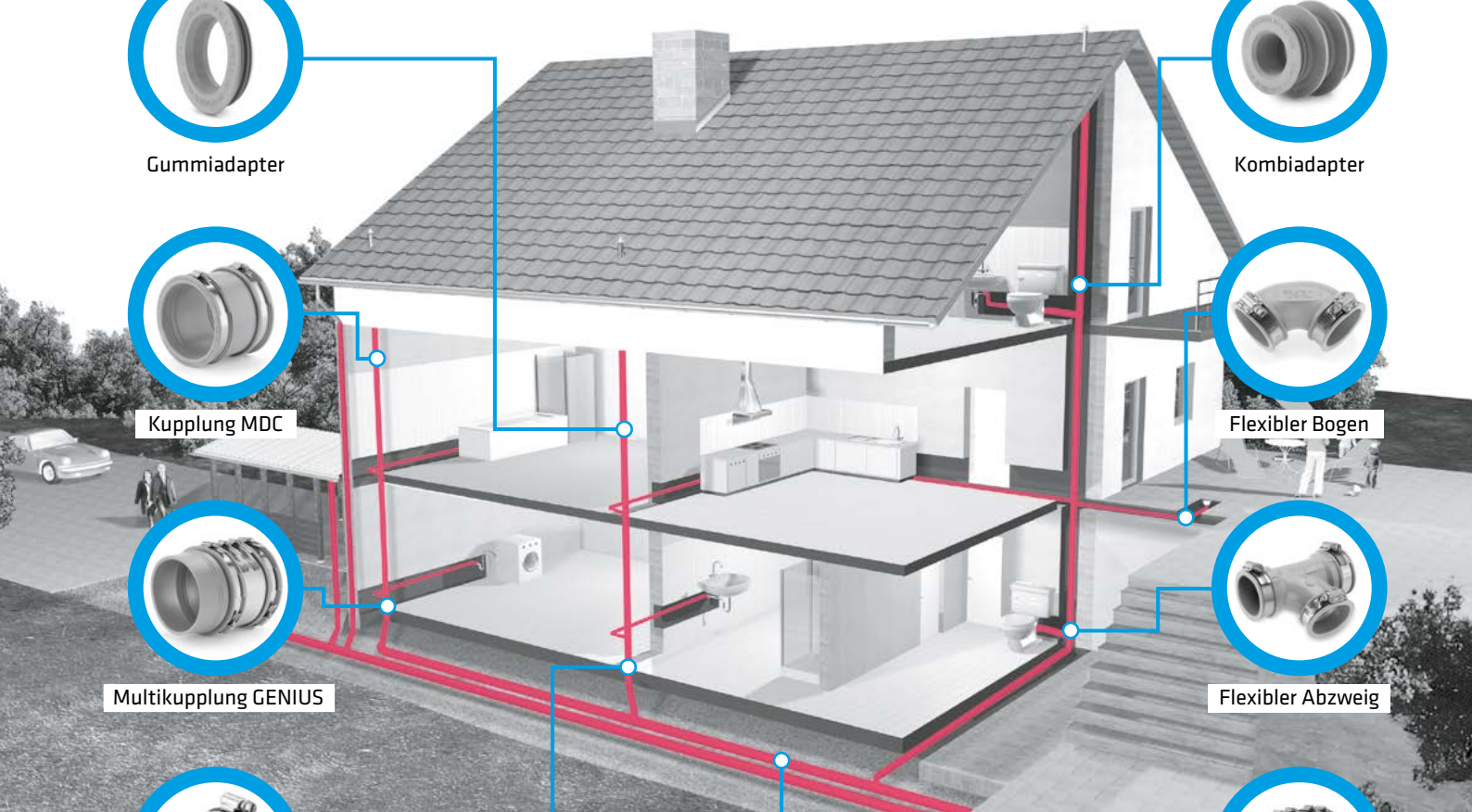

Seit 1955 entwickelt, produziert und vertreibt Mücher Kupplungen und Dichtungen für alle Rohrwerkstoffe der drucklosen Abwassertechnik. Immer dann, wenn zwei Rohre mit unterschiedlichen Außendurchmessern oder Werkstoffen verbunden werden müssen, kommen Mücher Produkte zum Einsatz. Dabei wird eine individuelle Problemsituation fachgerecht beraten und eine zuverlässige und langlebige Lösung gefunden.

Lag die Kernkompetenz zunächst überwiegend im Bereich Tiefbau, so sind heute die Bereiche Industrie- und Gebäudetechnik sowie die Haustechnik hinzugekommen.

Durch die enge technische Zusammenarbeit mit den Rohrerstellern und die langjährige Präsenz am Markt ist eine Produktpalette entstanden, die nahezu für jede Anschlusssituation eine zuverlässige, dichte und normgerechte Verbindung bietet. Insbesondere die Dichtungstechnik der Reparatur- und Übergangssituation erfordert umfangreiche Kenntnisse über die anzuschließenden Rohrwerkstoffe und deren Verbindungssysteme.

Insbesondere im Bereich der Sonderanfertigung für unterschiedlichste Rohrverbindungen findet Mücher mit seiner über 60-jährigen Erfahrung stets das richtige Dichtsystem, produziert die Sonderanfertigung und liefert sie direkt an die Baustelle.

Während der Großteil der Produkte am Hauptsitz des Unternehmens in Frechen bei Köln produziert wird, werden Sonderanfertigungen für den britischen Markt auch in Sheffield, dem Sitz des Mücher-Tochterunternehmens Mission Rubber (UK) Ltd. produziert. Mücher Dichtungen liefert über seine Partnervertretungen in über 30 Länder.



In Zusammenarbeit mit seinen Kunden entwickelt Mücher stets neue, innovative Lösungen und Produkte, die die Anwendersicherheit und die Qualität der unterirdischen und oberirdischen Rohrsysteme verbessern helfen. Ein Beispiel für eine erfolgreiche Neuentwicklung ist die Multikupplung GENIUS.

Die Neuentwicklungen werden im eigenen Prüflabor auf die geforderten Eigenschaften der jeweiligen Norm geprüft. Dabei wird die Dichtung sowohl in ihren Materialeigenschaften als auch in ihren Funktionsanforderungen in der Wechselwirkung mit dem jeweiligen Rohrwerkstoff untersucht. **Bevor ein neues Produkt im Markt eingeführt wird, wird es an Baustellen auf seine Anwendungsfreundlichkeit und Betriebssicherheit überprüft.** So ist sichergestellt, dass nur Produkte, die den hohen Mücher-Qualitätsstandard erfüllen, das Mücher-Werk verlassen.

Bereits seit 1993 ist das Qualitätsmanagement nach DIN EN ISO 9001, in dem alle Prozessabläufe und Überwachungsschritte beschrieben sind, der Leitfaden für Produktion, Entwicklung und Vertrieb. Die ständige Weiterentwicklung dieses QM-Systems gehört zu den strategischen Zielen von Mücher.



DAS MÜCHER-VERSPRECHEN FASST DIE KERNKOMPETENZEN DES UNTERNEHMENS ZUSAMMEN.



BERATUNG



LIEFERUNG



INNOVATION



VERFÜGBARKEIT



SICHERHEIT

BERATUNG

Vertrauen Sie uns – wir beraten Sie richtig!

Sowohl die technische als auch die kaufmännische Beratung hat bei Mücher oberste Priorität. Unser eigener Anspruch ist es, unseren Kunden Lösungen anzubieten, die sowohl technisch zuverlässig als auch wirtschaftlich nachhaltig sind. Die Kompetenz unseres Verkaufs- und Technik-Teams wird durch Schulungen und Weiterbildung in Fragen der Dichtungstechnik auf dem aktuellsten Stand gehalten.

Der Leitfaden zur permanenten Verbesserung unserer Beratungsleistungen bildet unser QM-System nach DIN EN ISO 9001, das bereits seit über 20 Jahren in allen Bereichen des Unternehmens eingeführt ist.

LIEFERUNG

Heute bestellt – am nächsten Morgen geliefert!

Dringende Bestellungen werden bereits am nächsten Morgen ans Lager des Baustoff-Fachhändlers oder direkt an die Baustelle geliefert. So werden die Abläufe von der Beratung über die Produktion bis hin zur Anlieferung in kürzester Zeit realisiert.

INNOVATION

Unsere Innovationen helfen Problemsituationen besser zu lösen!

Neue Produkte zu entwickeln und bestehende Produkte durch zukunftsweisende Verfahren in ihrer Lebensdauer zu verbessern, ist unser nachhaltiges Unternehmensziel.

Beispielhaft ist die erstmalige Anwendung der TOX®-Technologie in der Abwassertechnik. Das TOX®-Verfahren sichert den Korrosionsschutz der Edelstahl-Bauteile und erhöht dadurch die Lebensdauer der Kupplungen.

Die Innovationskraft von Mücher schafft permanent neue Produkte, die dazu beitragen, Problemsituationen an den Baustellen besser zu lösen.

VERFÜGBARKEIT

100%-ige Lieferfähigkeit schafft Vertrauen!

Wir haben unsere gesamte Produktpalette in hohen Stückzahlen ständig für Sie am Lager. Dies beinhaltet sowohl Standardartikel mit hohem Umschlag, als auch Sonderartikel.

Das Herzstück unseres Unternehmens ist die Produktion. **Hier werden speziell auf Kundenwunsch Übergangskupplungen und Ausgleichsringe sowie Sonderdichtungen termingerecht auf Maß produziert.**

Die 100%ige Verfügbarkeit & Lieferfähigkeit erlaubt es uns, für jedes Problem der drucklosen Abwassertechnik eine fachgerechte Lösung anzubieten!

SICHERHEIT

Mit Mücher sind Sie auf der sicheren Seite!

Alle unsere Produkte entsprechen den gültigen DIN- und EN-Normen sowie nationalen und europäischen Zulassungen. **Wo Mücher drauf steht, ist Sicherheit für den Anwender drin.**

Seit 1955 ist die Dichtung am und im Rohr die Kernkompetenz von Mücher. Dieses Kerngeschäft ist bis heute unsere Verpflichtung. Von der Auswahl der eingesetzten Materialien und ihrer Verarbeitung in unserer Produktion bis hin zur lückenlosen Überprüfung unserer versandten Produkte werden alle unsere Prozesse in unserem QM-System dokumentiert und ständig verbessert.

Dieses Qualitätsversprechen gibt dem Baustoff-Fachhandel, dem Bauunternehmer und dem Auftraggeber die Sicherheit, mit dem eingebauten Mücher-Produkt eine langlebige und zuverlässige Lösung zu schaffen!

INNOVATIONEN

Kupplungen und Dichtungen von Muecher werden permanent in Produktdesign und Dichtwerkstoffen weiterentwickelt. Sie zeichnen sich durch ihre innovative Qualität, Langlebigkeit und Anwenderfreundlichkeit aus. **Unsere Innovationen stecken im Detail.**

TOX[®]-VERFAHREN

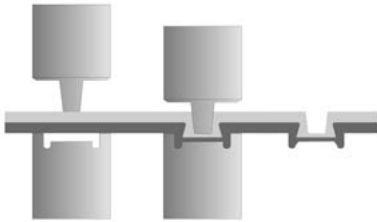

Bei dem bisher üblichen Schweißen der Edelstahl-Verbindungen kann es infolge der Wärmebehandlung zu interkristalliner Korrosion (siehe ATV Blatt M168) kommen, da das Gefüge des Edelstahls angegriffen wird. Daher verwenden wir für unsere Canada Plus Kupplungen das

TOX[®]-Verfahren (Durchsetzfügen)

Die Verbindung der Spanneinheit mit dem Scherband wird durch einen Stauch-Pressvorgang erreicht - und zwar ohne Beschädigung der Oberfläche, nur durch Verdrängen und Verformen. Durch das Verdichten des Materials an der Verbindungsstelle wird der Stahl fester und es tritt keine mechanische Kerbwirkung auf. Das ausgezeichnete dynamische Verhalten bleibt dabei voll erhalten. Durch den Verzicht auf die Wärmebehandlung erhöht sich die Korrosionsresistenz.

Eigenschaften	TOX [®] -Rundpunkt	Schweißpunkt
Korrosion	keine	ja
Gefügeveränderung	keine	ja
Dynamische Belastbarkeit	optimal	weniger gut
Statische Belastbarkeit	gut	sehr gut
Energieaufwand	gering	sehr hoch
Umweltfreundliche Herstellung	sehr gut	schlecht (Dämpfe)

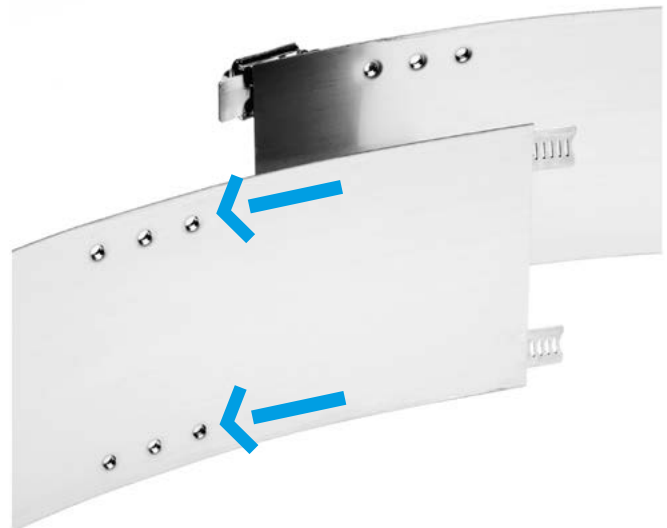
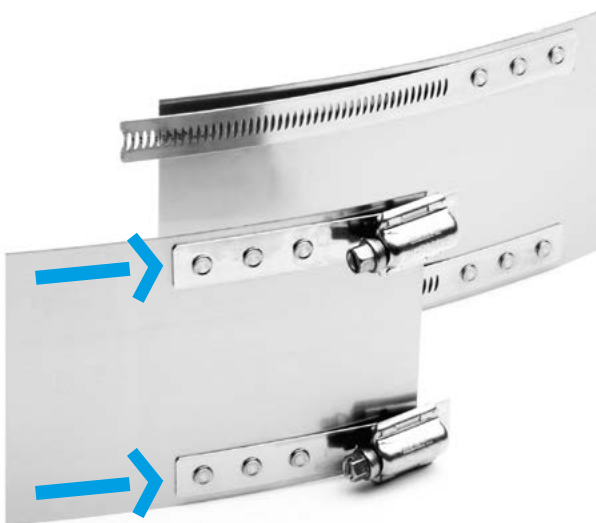

SALZSPRÜHTEST ZEIGT UNTERSCHIEDLICHE KORROSIONRESISTENZEN

Im Salzsprühtest nach DIN 50 021 SS (neutral) wurde die unterschiedliche Korrosionsresistenz der geschweißten und der getoxten Verbindung miteinander verglichen.

Prüfzeugnis Nr. 22000197 MPA NRW

Bereits nach wenigen Tagen zeigte sich an den durch Schweißpunkte verbundenen Probekörpern deutliche Kontaktkorrosion.

Die getoxten (mechanisch verbundenen) Edelstahlbänder zeigten nach 504 Stunden (Testende nach 3 Wochen) keinerlei Korrosion an den Verbindungsstellen.

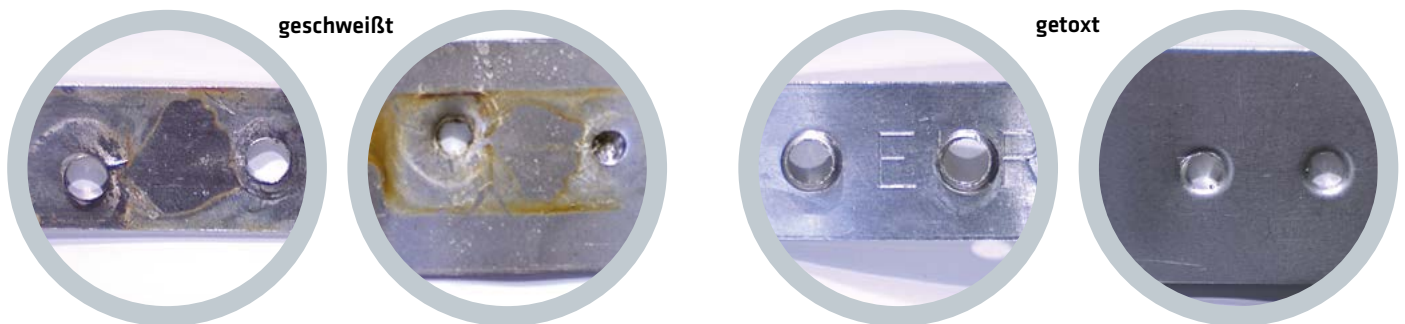

„CLIP-IN“ – GUMMI-PROFIL MIT FÜHRUNGSRILLEN

Die Gummi-Profile der Mücher Kupplungen sind mit speziellen Führungsrillen ausgestattet.

Das Mücher „CLIP-IN“ Profil aus EPDM-Gummi führt und fixiert sowohl Spann- als auch Scherbänder ideal und sorgt somit für eine perfekte Positionierung. Spann- und Scherbänder können so nicht mehr beim Baustellen-Handling verloren gehen.

Durch die richtige Positionierung der Edelstahlkomponenten wird die effektive Verpressung des Gummis unter dem Spannband sicher gestellt.

Darüber hinaus sorgen die Führungsrillen der Gummiprofile dafür, dass die Spannbänder sich während des Transports und der Lagerhaltung nicht lösen können.





GEPRÜFTE SICHERHEIT VOM DICHTUNGSSPEZIALISTEN

Der vulkanisierte Gummi in der Verwendung als Rohrdichtung ist in der DIN EN 681-1 genormt.

Die innenliegenden Verbindungen bestehen aus einem EPDM-Gummi, der in Hinblick auf die Heißwasserbeständigkeit beste Eigenschaften aufweist.

Die Gummi- und Kombiadapter von Muecher erfüllen die in der folgenden Tabelle aufgeführten Leistungsanforderungen einiger exemplarisch aufgeführten Rohrhersteller:

ANFORDERUNGEN AN ROHR UND DICHTUNG								
Hersteller	Rohr	Norm	Dichtheit (Wasser)	Dichtheit (Gas)	Heißwasserbeständig	Schallschutz	Brandklasse	Muecher Dichtung
Wavin	Wavin AS	DIN EN 1451-1(PP) + DIN EN 681-1 Vulkanisierter Gummi (EPDM)	0,5 bar	5 mbar	95°C	25 dB(A)	B2 nach DIN 4102	✓
Geberit	Geberit Silent PP	DIN EN 1451-1(PP) + DIN EN 681-1 Vulkanisierter Gummi (EPDM)	0,5 bar	5 mbar	95°C	20 dB(A)	B2 nach DIN 4102	✓
Ostendorf	Ostendorf - HT	DIN EN 1451-1(PP) + DIN EN 681-1 Vulkanisierter Gummi (EPDM)	0,5 bar	5 mbar	95°C	26 dB(A)	B1 nach DIN 4102	✓
Ostendorf	Skolan dB	DIN EN 1451-1(PP) + DIN EN 681-1 Vulkanisierter Gummi (EPDM)	0,5 bar	5 mbar	95°C	20 dB(A)	B2 nach DIN 4102	✓
REHAU	Raupiano Plus	DIN EN 1451-1(PP) + DIN EN 681-1 Vulkanisierter Gummi (EPDM)	1,0 bar	5 mbar	95°C	24 dB(A)	B2 nach DIN 4102	✓
Dücker	SML	DIN EN 877 Gußeisen (SML) + DIN EN 681-1 Vulkanisierter Gummi (EPDM)	0,5 bar	10 mbar	93°C	30 dB(A)	B2 nach DIN 4102	✓

Die außenliegenden Verbindungen sind in der DIN EN 16397 genormt. Sie finden Verwendung beim Anschluss und der Reparatur von Rohrleitungen, die innerhalb und außerhalb von Gebäuden sowie oberirdisch und erdverlegt zum Einsatz kommen.



EDELSTÄHLE

Neben den verschiedenen Elastomeren kommt bei vielen unserer Produkte Edelstahl zum Einsatz. In unserer Produktion verwenden wir verschiedene Qualitäten:

Standardmäßig wird ein V2A-Edelstahl nach DIN EN 10088-2 mit der Werkstoff Nr. 1.4301 verwendet. Alternativ bieten wir auch einen V4A-Edelstahl (Werkstoff Nr. 1.4404) an, der insbesondere in chloridhaltigen Böden eingesetzt wird.

Deutsche Werkstoff-Nr. (DIN EN 100 88)	Handelsname	Internationale Bezeichnungen	MASSEN-%			
			Kohlenstoff (C)	Chrom (Cr)	Nickel (Ni)	Molybdän (Mo)
1.4301	V2A	BS 304 / AISI 304	≤ 0,07	17,0-19,0	8,5-10,5	-
alternativ auch						
1.4307	V2A	BS 304 / AISI 304	≤ 0,03	17,5-19,5	8,0-10,0	-
1.4303	V2A	BS 304 / AISI 304	≤ 0,01	17,0-19,0	11,0-13,0	-
1.4567	V2A	BS 304 / AISI 304	≤ 0,04	17,0-19,0	8,5-10,5	-
1.4404	V4A	BS 316 / AISI 316	≤ 0,03	16,5-18,5	10,0-13,0	2,0-2,5
alternativ auch						
1.4401	V4A	BS 316 / AISI 316	≤ 0,08	16,5-18,5	10,5-13,5	2,0-2,5
1.4571	V4A	BS 316 / AISI 316	≤ 0,08	16,5-18,5	10,5-13,5	2,0-2,5

Das Schweißen von nichtrostenden Stählen erfordert besondere Sorgfalt und Fachkenntnisse, da die Möglichkeit der interkristallinen Korrosion beachtet werden muss. Dabei kann durch punktuelle Chromverarmung an der Schweißstelle die Korrosionsbeständigkeit soweit abnehmen, dass Kornzerfall auftritt.

Mücher Dichtungen setzt bereits seit 2001 das innovative TOX®-Verfahren ein. Dadurch wird die Korrosion an der Verbindungsstelle vermieden.

Weiterhin sind folgende Gesichtspunkte bei Edelstählen zu beachten:

- Durch metallisch blanke Oberflächen wird die Bildung von festen Ablagerungen vermieden.
- Auch in einer stark anaeroben Kanalatmosphäre ist eine getoxte Mücher-Kupplung korrosionsresistent.
- Edelstähle haben keine magnetische Eigenschaft. Sie können aber durch Bearbeitung, insbesondere durch Verformungen, ein leicht magnetisierbares Verhalten annehmen.



KAUTSCHUK-ELASTOMERE

Gummi ist ein Werkstoff mit hoher Elastizität und großem Rückstellvermögen. In technischen Anwendungen wird dieser Werkstoff als Elastomer bezeichnet.

Als Basismaterial zur Herstellung dient Natur- oder Synthetikgummi. Eine Kautschukmischung enthält verschiedene Zusatzstoffe. Durch Hinzufügen von Wärme wird Kautschuk vulkanisiert. Dieser Prozess verleiht den Elastomeren ihr elastisches Verhalten. Verformungen innerhalb des elastischen Bereichs können beliebig oft durchgeführt werden, ohne dass der Elastomer seine ursprüngliche Form verändert. Sobald die Verformungskräfte nachlassen, geht das Elastomer nahezu in seine Ausgangsform zurück.

Elastomere sind gegen viele Säuren, Laugen und aromatische Kohlenwasserstoffe (Produkte der Erdöl- und Kohledestillation), die in häuslichen und industriellen Abwässern vorkommen, beständig. Um diese Beständigkeit einschätzen zu können, ist es für die Dichtungstechnik wichtig, die an der Dichtungsstelle herrschenden Bedingungen wie Konzentration des Mediums, Temperatur, Druck sowie die statische oder dynamische Beanspruchung zu kennen.

Einen idealen Elastomer-Werkstoff, der dem Angriff sämtlicher Gase und Flüssigkeiten widersteht, gibt es bis heute nicht. Man muss also aus der Vielzahl der Werkstoffe denjenigen auswählen, der neben den gewünschten technischen Eigenschaften auch eine geeignete Beständigkeit gegen einwirkende Medien aufweist.

Die in der Abwassertechnik am häufigsten eingesetzten Elastomer-Typen sind EPDM, SBR, NBR, NR, IIR und IR und entsprechen den gültigen Normen wie der DIN 4060 und der DIN EN 681.



BESTÄNDIGKEIT VON ELASTOMEREN

Die in der Tabelle (Seite 11) aufgeführten Beständigkeitswerte haben Richtwertcharakter und dienen der allgemeinen Information. Sie sind nicht auf alle Betriebsverhältnisse übertragbar. Die Werte können sich durch Faktoren wie erhöhte Temperatur, hohe Konzentrationen, Dauer der Aussetzung, hohe mechanische Dauerbelastung, dynamische Beanspruchung, Licht- und Sonneneinwirkung oder zusätzliche Einflüsse wesentlich verändern.

Die allgemeinen Richtwerte dienen der Orientierung. Für Sie kann aber keine Garantie übernommen werden.

BESTÄNDIGKEIT DER KAUTSCHUK-TYPEN

Eigenschaften	EDPM	SBR	NBR	NR	IIR	IR
Ozonbeständigkeit	1	4	4	4	2	4
Ölbeständigkeit	4	5	2	6	6	6
Kraftstoffbeständigkeit	5	6	2	6	6	6
Säurebeständigkeit	1	3	4	3	2	3
Laugenbeständigkeit	1	3	4	3	2	3
Gasdurchlässigkeit	4	4	2	5	1	5
Elektrischer Widerstand	2	2	5	1	2	1
Stoßelastizität	3	3	3	2	6	2
Reißdehnung	3	2	2	1	2	1
Temperaturbeständigkeit	-40° bis + 120°C	-40° bis + 80°C	-30° bis + 100°C	-40° bis + 80°C	-30° bis + 120°C	-30° bis + 120°C
Kurzzeitige Spitztemperatur	+ 160°C	+ 130°C	+ 130°C	+ 130°C	+ 180°C	+ 160°C

1 = sehr gut geeignet 2 = gut 3 = befriedigend 4 = ausreichend 5 = mangelhaft 6 = ungenügend

KURZBESCHREIBUNG DER ELASTOMER-TYPEN

EPDM (Ethylen-Propylen-Dien-Kautschuk)

Besitzt außergewöhnlich gute Beständigkeit gegen Säuren und Laugen, Sauerstoff, Ozon sowie weiteren äußeren Witterungseinflüssen. UV-Licht beständig.

SBR (Styrol-Butadien-Kautschuk)

Ist einer der bedeutendsten Synthetik-Kautschuke mit ähnlichen Eigenschaften wie Naturkautschuk (NR). Gegenüber NR hat SBR eine bessere Abriebfestigkeit, hat jedoch ein ungünstigeres elastisches Verhalten.

NBR (Acrylnitril-Butadien-Kautschuk)

Die Basis für Nitril-Kautschuk ist ein Mischpolymerisat aus Acrylnitril und Butadien. Je höher der Acrylnitril Anteil ist, desto besser ist die Beständigkeit gegen Mineralöle und Treibstoffe bei gleichzeitiger Verschlechterung des elastischen Verhaltens und der Kälteflexibilität.

NR (Naturkautschuk)

Ausgangspunkt ist die Latexmilch des Kautschukbaumes. NR verfügt gegenüber vielen synthetischen Kautschuksorten insbesondere über sehr gute elastische Eigenschaften.

IIR (Butyl-Kautschuk)

Butyl-Kautschuk besteht aus einem Mischpolymerisat von Isobutolen und einem kleinen Anteil von ca. 3% Isopren. Er hat sehr gute Alterungs- und Witterungsbeständigkeit sowie eine äußerst geringe Gasdurchlässigkeit.

IR (Isopren-Kautschuk)

Sehr gutes elastisches Verhalten und guter elektrischer Widerstand. Eignet sich sehr gut zum Verschnitt mit anderen Kautschuktypen.

QM-SYSTEM, CE-KENNZEICHNUNG

Bereits seit 1993 ist das Qualitätsmanagement-System nach DIN EN ISO 9001 in dem alle Prozessabläufe und Überwachungsschritte beschrieben sind, der Leitfaden für Produktion, Entwicklung und Vertrieb. Die ständige Weiterentwicklung dieses QM-Systems gehört zu den strategischen Zielen von Muecher.

Die Übereinstimmung der Muecher-Produkte mit allen EU-Richtlinien und Regelwerken (Normen) erlaubt Muecher die CE-Kennzeichnung der Produkte. Mit der CE-Kennzeichnung erklärt Muecher, dass die Produkte sowohl in ihrer Funktion, als auch in ihren Materialeigenschaften den unten aufgeführten Normen entsprechen:



EUROPÄISCHE NORM

DIN EN 16397

Seit Januar 2015 sind Flexible Kupplungen erstmalig in einer eigenen DIN EN 16397 genormt. Bis 2014 waren Kupplungen mit Scherband (auch als Manschetten-Dichtungen bezeichnet) und Kupplungen ohne Scherband, nur in der Verwendung mit Steinzeugrohren nach DIN EN 295-4 genormt.

Durch die DIN EN 16397 erweitert sich das Anwendungsspektrum für Flexible Kupplungen deutlich:

- Kupplungen sind einsetzbar für alle Rohrmaterialien in drucklosen Entwässerungssystemen
- für oberirdische und erdverlegte Einsatzbereiche
- zur Verlegung innerhalb und außerhalb von Gebäuden
- zum Zweck der Reparatur, des Anschlusses und der Verbindung verschiedener Rohrleitungssysteme

Die neue europäische Kupplungsnorm für Flexible Kupplungen ist in zwei Teile unterteilt und definiert die Leistungs- und Produkteigenschaften:

Teil 1: **Leistungsanforderungen**, DIN EN 16397-1

Teil 2: **Eigenschaften und Prüfung** von flexiblen Kupplungen, Übergangsbauteilen und Ausgleichsringen mit Metallband, DIN EN 16397-2

Da alle einschlägigen Rohrnormen und technischen Regelwerke im Anforderungsprofil der neuen Norm berücksichtigt wurden, ist der Prüfumfang erheblich gewachsen. Muecher sichert die hohe Produktqualität und die Einhaltung der Normforderungen durch Prüfungen beim Materialprüfungsamt (MPA) in Dortmund und im eigenen Prüflabor ab. Somit ist Muecher trotz der nicht mehr verpflichtenden Qualitäts-Fremdüberwachung in der Lage, Testergebnisse und die damit erreichten Normforderungen jederzeit nachzuweisen.



EUROPÄISCHE TECHNISCHE ZULASSUNG



Die Europäische Technische Zulassung ETA-09/0248 hat nach der Europäischen Norm den zweithöchsten Stellenwert.

Neben Übergangskupplungen Canada Plus Typ 2B sind auch Ausgleichsringe, Multikupplungen GENIUS, Kupplungen MDC und Adapterkupplungen MAC für Anwendungen im Hoch- und Tiefbau auf europäischer Ebene zugelassen. Dies gilt für alle Anwendungsfälle bei freiliegenden und erdverlegten drucklosen Rohrleitungen.

Die EOTA mit Sitz in Brüssel (Europäische Organisation für Technische Zulassungen) hat diese Zulassung in Zusammenarbeit mit der französischen Zulassungsstelle CSTB (Centre Scientifique et Technique du Bâtiment) erarbeitet.

Insgesamt 27 nationale Zulassungsstellen in Europa haben als Mitglied der EOTA die Europäische Zulassung ETA-09/0248 in Kraft gesetzt.

Alle unten aufgeführten nationalen Zulassungsstellen sind Mitglied der EOTA.

Centre Scientifique et Technique du Bâtiment
84 avenue Jean Jaurès
Champs sur Marne
F-77447 Marne-la-Vallée Cedex 2
Tel.: (33) 01 64 58 82 82
Fax: (33) 01 60 05 70 37

CSTB
le futur en construction
MITGLIED DER EOTA

Europäische Technische Zulassung ETA-09/0248
(Deutsche Übersetzung, der Original-Zulassungsbescheid ist in französischer Sprache verfasst)

Markenname:
Trade name: - CANADA Plus (MÜCHER DICHTUNGEN)
- FLEX-SEAL Plus (NORHAM Company)

Zulassungsinhaber:
Holder of approval: **Société NORHAM**
ZA Les Druisieux
F-26260 Saint-Donat-sur-l'Herbasse



























Zulassungsgegenstand und Verwendungszweck:
Generic type and use of construction product: **Flexible Elastomer-Kupplungen – eventuell mit einem Scherband aus rostfreiem Stahl – für die Verbindung verschiedener Rohrmaterialien von Abwasserleitungen.**
Elastomeric flexible couplings, with an eventually stainless steel shear band used to assembly sewer or drainage pipe.

Geltungsdauer von:
Validity from / to: **15. Januar 2013**
bis:
15. Januar 2018

Hersteller:
Manufacturing plant: - Société NORHAM
ZA Les Druisieux
F-26260 Saint-Donat-sur-l'Herbasse
- MÜCHER DICHTUNGEN GMBH & CO KG
Saalestrasse 20
D-58256 Ennepetal / Deutschland

Diese europäische technische Zulassung umfasst:
This European Technical Approval contains: **14 Seiten einschließlich 4 Anhänge, die einen festen Bestandteil der Unterlage darstellen.**
14 pages including 4 annexes which form an integral part of the document.

ETA Europäische Organisation für Technische Zulassungen
European Organisation for Technical Approvals

EOTA MITGLIEDER		EOTA MITGLIEDER	
	Austria : ÖSTERREICHISCHES INSTITUT FÜR BAUTECHNIK (OIB)		ETA-Latvia Building Department of the Ministry of Economics
	Belgium UNION BELGE POUR L'AGREMENT TECHNIQUE DANS LA CONSTRUCTION (UBAtc) asbl - BELGISCHE UNIE VOOR DE TECHNISCHE GOEDKEURING IN DE BOUW (BUi)g) vzw		Statybos Produkcijos Serifikavimo Centras (SPSC) SE Certification Centre of Building Products
	Cyprus CENTRAL LABORATORY - PUBLIC WORKS DEPARTMENT		LABORATOIRE DES PONTS ET CHAUSSEES
	Czech Republic Technicky a kusebni ustav stavebni Praha, s.p. (TZUS) Technical and Test Institute for Construction		STICHTING BOUWKWALITEIT (SBK)
	Denmark ETA-DANMARK A/S		SINTEF Building and Infrastructure (SINTEF)
	Estonia Tallinna Tehnikaukool Tallinn University of Technology (TUT)		Instytut Techniki Budowlanej (ITB)
	Finland VTT Expert Services Oy		LABORATORIO NACIONAL DE ENGENHARIA CIVIL (LNEC)
	France CENTRE SCIENTIFIQUE ET TECHNIQUE DU BATIMENT (CSTB)		Technicky a Skúšobný Ústav Stavebný (TSUS) Building Testing & Research Institute
	Germany DEUTSCHES INSTITUT FÜR BAUTECHNIK (DIBt)		ZAVOD ZA GRADBENIŠTVO SLOVENIJE (ZAG)
	Greece HELLENIC ORGANIZATION FOR STANDARDISATION (ELOT)		INSTITUTO DE CIENCIAS DE LA CONSTRUCCION EDUARDO TORROJA (IETcc)
	Hungary ÉPÍTÉSÜGYI MINOSÉGELLENORZO INNOVÁCIÓS KHT (EMI Kht) Non-profit Company for Quality Control and Innovation in Building		SWEDISH INSTITUTE FOR TECHNICAL APPROVAL IN CONSTRUCTION (SITAC)
	Iceland INNOVATION CENTRE ICELAND (NMI)		SWISS FEDERAL LABORATORIES FOR MATERIALS TESTING AND RESEARCH (EMPA)
	Ireland IRISH AGREEMENT BOARD (IAB) NATIONAL STANDARDS AUTHORITY OF IRELAND		BRITISH BOARD OF AGREEMENT (BBA)
	Italy ISTITUTO PER LE TECNOLOGIE DELLA COSTRUZIONE (ITC)		

BAUPRODUKTENVERORDNUNG

Die europäische Bauproduktenverordnung (BauPVO) ist seit dem 01.07.2013 in Kraft.

Mücher Dichtungen, als Hersteller von Bauprodukten, dokumentiert in seinen Leistungserklärungen die Übereinstimmung aller Produkte mit den angegebenen Vorgaben und die Einhaltung aller einschlägigen europäischen Rechtsvorschriften.



GUMMIADAPTER

- + für unterschiedliche Nennweiten und Werkstoffe
- + innenliegende Dichtung
- + geprüfte Sicherheit vom Hersteller
- + druckdicht bis 0.5 bar

Gummiadapter – für die innenliegende Verbindung von Rohren unterschiedlicher Nennweiten und Werkstoffe

Der Gummiadapter dient zur Verbindung von Rohren unterschiedlicher Nennweiten und Werkstoffe. Er ist sowohl unterputzgeeignet als auch für freiliegende Rohrverbindungen einsetzbar.

Der Gummiadapter besteht aus einem hochwertigen EPDM Dichtungsmaterial, dass sich durch Langlebigkeit auszeichnet und in Fallleitungen geräuschreduzierend wirkt.



MONTAGE



Rohrspitzen ausrichten.

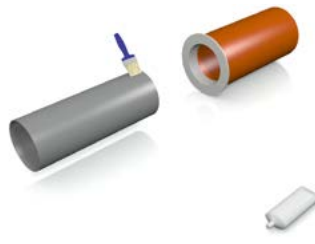

Gummiadapter in größeres Rohr schieben.
Gleitmittel auf Rohrspitze auftragen.



Kleineres Rohr in den Gummiadapter schieben.

BESCHREIBUNG

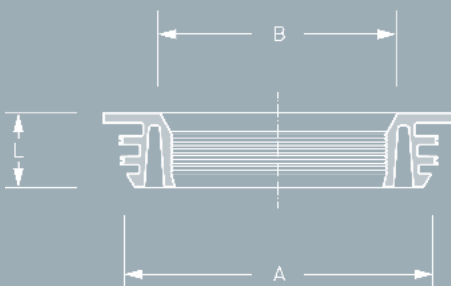

MUSTERLEISTUNGSVERZEICHNIS

Gummiadapter – für die innenliegende Verbindung von Rohren unterschiedlicher Nennweiten und Werkstoffe.

Rohr 1	DN/Werkstoff	_____
	Außen-Ø (mm)	_____
Rohr 2	DN/Werkstoff	_____
	Innen-Ø (mm)	_____
Artikelnummer	_____	_____
	___ Stück	___ EP ___ GP

Fabrikat: MÜCHER DICHTUNGEN®, 50226 Frechen, T +49 2234 928 03-0, F -55
 Druckdichtigkeit: 0.5 bar Wasser / -0.3 bar Vakuum
 Dichtungsmaterial: EPDM Dichtprofil nach DIN EN 681-1
 Temperaturbeständigkeit: -40°C bis +120°C, kurzfristige Spitztemperatur +160°C
 Norm/Zulassung: DIN EN 681-1, CE16



VARIANTEN

GUMMIADAPTER						
Artikelnummer	Artikelbezeichnung	A Spannbereich (mm)	B Spannbereich (mm)	L Länge (mm)	druckdicht (bar)	Gewicht (kg)
500000	Gummiadapter GA 73 50	73	50	23	0,5	0,10
500001	Gummiadapter GA 150 110	150	110	36	0,5	0,20

Auf den Seiten 16 - 17 finden Sie die Anwendungsmöglichkeiten der Gummiadapter.

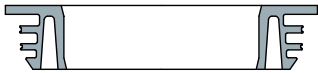

GUMMIADAPTER GA 73 | 50

Artikel-Nr. 500000

Spitze/Muffe	Rohr	DN
Spitze	Loro X	70
Spitze	Geberit Silent PP	70
Spitze	Eternitrohr	70
Spitze	SML	70
Spitze	HT	70
Spitze	Raupiano Plus	70
Spitze/Muffe	Gusseisenrohr GA	70

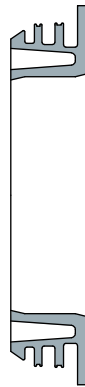

Rohr	DN
Geberit PE	50
Geberit Silent PP	50
HT	50
Raupiano Plus	50
Regenfallrohr Zink	50

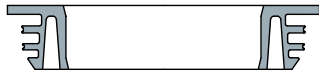

GUMMIADAPTER GA 150 | 110

Artikel-Nr. 500001

Spitze/Muffe	Rohr	DN
Spitze	Geberit PE	150
Spitze	Geberit Silent PP	150
Spitze	Skolan dB	150
Spitze	HT	150
Spitze	Raupiano Plus	150
Spitze/Muffe	Regenfallrohr Zink	150
Spitze	Eternitrohr	150
Spitze	Gusseisenrohr GA	150
Muffe	Gusseisenrohr GA	125
Spitze	SML	150
Spitze	Gusseisenrohr GGG	150



Rohr	DN
Geberit Silent db20	100
Skolan dB	100
Geberit PE	100
Geberit Silent PP	100
HT	100
Raupiano Plus	100
SML	100



KOMBIADAPTER

- + für unterschiedliche Nennweiten und Werkstoffe
- + geeignet für alle Rohrwerkstoffe & Oberflächen
- + innenliegende Dichtung
- + druckdicht bis 0.5 bar

Kombiadapter – für die innenliegende Verbindung von Rohren unterschiedlicher Nennweiten und Werkstoffe

Der Kombiadapter dient zur Verbindung von Rohren unterschiedlicher Nennweiten und Werkstoffe. Er ist sowohl unterputzgeeignet als auch für freiliegende Rohrverbindungen einsetzbar und mit weiteren Kombiadaptoren kombinierbar.

Der Kombiadapter besteht aus einem hochwertigen EPDM Dichtungsmaterial, dass sich durch Langlebigkeit auszeichnet und in Fallleitungen geräuschreduzierend wirkt.



MONTAGE



Rohrspitzen ausrichten und Kombiadapter je nach Anschlusssituation an der gewünschten Stelle abtrennen.



Kombiadapter je nach Anschlusssituation an der gewünschten Stelle einklappen.



Gummiadapter in größeres Rohr einsetzen, Gleitmittel auf Rohrspitze auftragen und kleineres Rohr einschieben.

BESCHREIBUNG

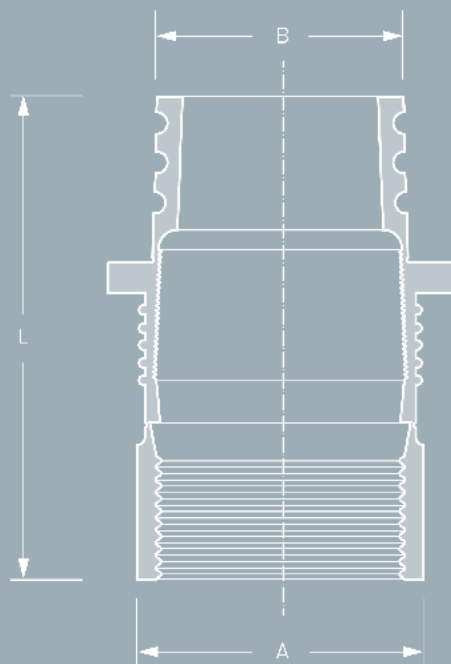

MUSTERLEISTUNGSVERZEICHNIS

Kombiadapter – für die innenliegende Verbindung von Rohren unterschiedlicher Nennweiten und Werkstoffe.

Rohr 1	DN/Werkstoff _____
	Außen-Ø (mm) _____
Rohr 2	DN/Werkstoff _____
	Innen-Ø (mm) _____
Artikelnummer	_____
	___ Stück ___ EP ___ GP

Fabrikat:	MÜCHER DICHTUNGEN®, 50226 Frechen, T +49 2234 928 03-0, F -55
Druckdichtigkeit:	0.5 bar Wasser / -0.3 bar Vakuum
Dichtungsmaterial:	EPDM Dichtprofil nach DIN EN 681-1
Temperaturbeständigkeit:	-40°C bis +120°C, kurzfristige Spitztemperatur +160°C
Norm/Zulassung:	DIN EN 681-1, CE16

VARIANTEN 

KOMBIADAPTER						
Artikelnummer	Artikelbezeichnung	A Spannbereich (mm)	B Spannbereich (mm)	L Länge (mm)	druckdicht (bar)	Gewicht (kg)
500002	Kombiadapter KA 50 40/32	50	40/32	64	0,5	0,10
500003	Kombiadapter KA 64/58 50/40	64/58	50/40	96	0,5	0,10
500004	Kombiadapter KA 75/70 50/40	75/70	50/40	98	0,5	0,10
500005	Kombiadapter KA 96/83 75/50	96/83	75/50	100	0,5	0,20
500006	Kombiadapter KA 100/105 90/75	100-105	90/75	70	0,5	0,20
500007	Kombiadapter KA 130/123 110/75	130-123	110/75	69	0,5	0,30
500008	Kombiadapter KA 150 125/110	150	125/110	120	0,5	0,40

Kombiadapter sind besonders flexibel und lassen sich in vielen Varianten kombinieren und verbauen.

Je nach Anwendungsfall werden Teile der Kombiadapter nach innen eingeklappt, abgetrennt und/oder ineinandergesteckt.

Die folgenden Seiten 20-28 zeigen in welcher Variante und für welche Rohr-Innen & Außendurchmesser die Kombiadapter zu verwenden sind.

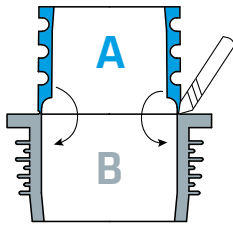

KOMBIADAPTER KA 50 | 40/32

Artikel-Nr. 500002

KOMBINATIONEN

Spitzende/Muffe	Rohr	DN
Spitzende	Geberit Silent db20	56
Muffe	HT	50
Spitzende	Loro X	50
Muffe	Raupiano Plus	50
Spitzende	Geberit PE	50
Muffe	Geberit Silent PP	50
Muffe	Skolan dB	50
Spitzende	Eternitrohr	50
Spitzende/Muffe	Regenfallrohr Zink	50
Spitzende	SML	50

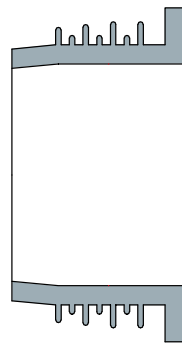

B

Rohr	DN
Geberit PE	40
Geberit Silent PP	40
HT	40
Raupiano Plus	40

Spitzende/Muffe	Rohr	DN
Spitzende	Geberit Silent db20	56
Muffe	HT	50
Spitzende	Loro X	50
Muffe	Raupiano Plus	50
Spitzende	Geberit PE	50
Muffe	Geberit Silent PP	50
Muffe	Skolan dB	50
Spitzende	Eternitrohr	50
Spitzende/Muffe	Regenfallrohr Zink	50
Spitzende	SML	50

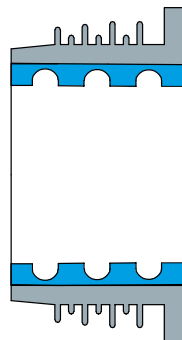

A
+
B

Rohr	DN
Geberit PE	32
Geberit Silent PP	32
HT	32
Loro X	32

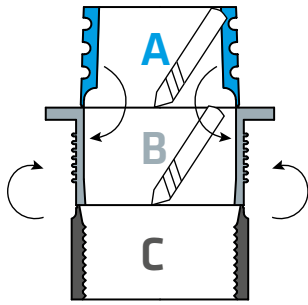

KOMBIADAPTER KA 64/58 | 50/40

Artikel-Nr. 500003

KOMBINATIONEN

Spitzende/Muffe	Rohr	DN
Muffe	Geberit Silent db20	56
Muffe	Skolan dB	50
Spitzende	DDR Kunststoffrohr	63
Spitzende	Regenfallrohr Zink	60

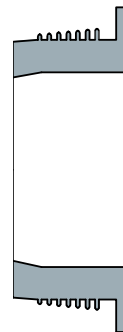

B

Rohr	DN
Geberit PE	50
Geberit Silent PP	50
HT	50
Raupiano Plus	50
Regenfallrohr Zink	50

Spitzende/Muffe	Rohr	DN
Muffe	DDR Kunststoffrohr	63

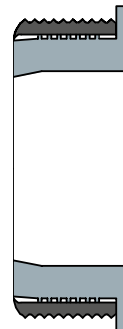

B
+
C

Rohr	DN
Geberit PE	50
Geberit Silent PP	50
HT	50
Raupiano Plus	50
Regenfallrohr Zink	50

Spitzende/Muffe	Rohr	DN
Muffe	Geberit Silent db20	56
Muffe	Skolan dB	50
Spitzende	DDR Kunststoffrohr	63
Spitzende	Regenfallrohr Zink	60



A
+
B

Rohr	DN
Geberit PE	40
Geberit Silent PP	40
HT	40
Raupiano Plus	40

Spitzende/Muffe	Rohr	DN
Muffe	DDR Kunststoffrohr	63

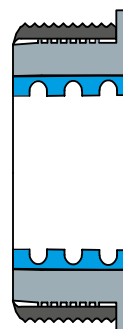

A
+
B
+
C

Rohr	DN
Geberit PE	40
Geberit Silent PP	40
HT	40
Raupiano Plus	40

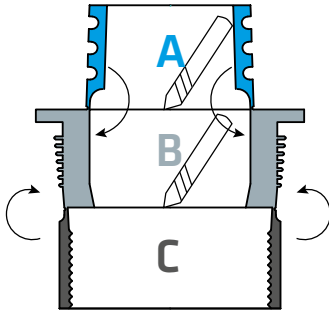

KOMBIADAPTER KA 75/70 | 50/40

Artikel-Nr. 500004

KOMBINATIONEN

Spitzende/Muffe	Rohr	DN
Spitzende	Geberit Silent db20	70
Spitzende	Geberit PE	70
Spitzende	Skolan dB	70
Spitzende	Geberit Silent PP	70
Spitzende	HT	70
Spitzende	Raupiano Plus	70
Spitzende	SML	70
Spitzende	Eternitrohr	70
Spitzende	Loro X	70

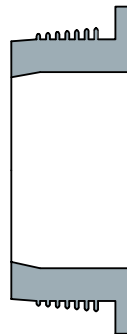

B

Rohr	DN
Geberit PE	50
Geberit Silent PP	50
HT	50
Raupiano Plus	50
Regenfallrohr Zink	50

Spitzende/Muffe	Rohr	DN
Muffe	HT	70
Muffe	Raupiano Plus	70
Muffe	Geberit Silent PP	70
Spitzende/Muffe	Regenfallrohr Zink	76
Spitzende	SML	80
Muffe	Loro X	70
Muffe	Eternitrohr	50

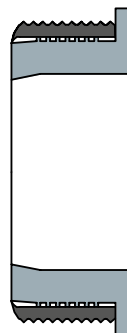

**B
+
C**

Rohr	DN
Geberit PE	50
Geberit Silent PP	50
HT	50
Raupiano Plus	50
Regenfallrohr Zink	50



Spitzende/Muffe	Rohr	DN
Spitzende	Geberit Silent db20	70
Spitzende	Geberit PE	70
Spitzende	Skolan dB	70
Spitzende	Geberit Silent PP	70
Spitzende	HT	70
Spitzende	Raupiano Plus	70
Spitzende	SML	70
Spitzende	Eternitrohr	70
Spitzende	Loro X	70



A
+
B

Rohr	DN
Geberit PE	40
Geberit Silent PP	40
HT	40
Raupiano Plus	40

Spitzende/Muffe	Rohr	DN
Muffe	HT	70
Muffe	Raupiano Plus	70
Muffe	Geberit Silent PP	70
Spitzende/Muffe	Regenfallrohr Zink	76
Spitzende	SML	80
Muffe	Loro X	70
Muffe	Eternitrohr	50



A
+
B
+
C

Rohr	DN
Geberit PE	40
Geberit Silent PP	40
HT	40
Raupiano Plus	40

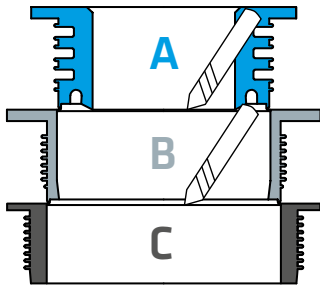

KOMBIADAPTER KA 96/83 | 75/50

Artikel-Nr. 500005

KOMBINATIONEN

Spitzende/Muffe	Rohr	DN
Spitzende	Loro X	100
Spitzende	Geberit Silent db20	100
Spitzende	Gusseisenrohr GGG	100
Spitzende/Muffe	Regenfallrohr Zink	100
Spitzende	DDR Kunststoffrohr	100
Spitzende	Skolan dB	100
Spitzende	Eternitrohr	100
Muffe	Eternitrohr	70

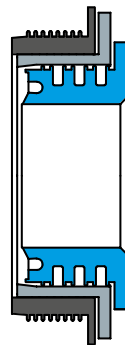

A
+
B
+
C

Rohr	DN
Geberit PE	50
Geberit Silent PP	50
HT	50
Raupiano Plus	50
Regenfallrohr Zink	50

Spitzende/Muffe	Rohr	DN
Spitzende	Loro X	100
Spitzende	Geberit Silent db20	100
Spitzende	Gusseisenrohr GGG	100
Spitzende/Muffe	Regenfallrohr Zink	100
Spitzende	DDR Kunststoffrohr	100
Spitzende	Skolan dB	100
Spitzende	Eternitrohr	100
Muffe	Eternitrohr	70



B
+
C

Rohr	DN
Geberit Silent db20	70
Geberit PE	70
Geberit Silent PP	70
HT	70
Raupiano Plus	70
Regenfallrohr Zink	76

Spitzende/Muffe	Rohr	DN
Spitzende	Geberit PE	90
Spitzende	Geberit Silent PP	90
Spitzende	DDR Kunststoffrohr	90
Spitzende	HT	90
Spitzende	Raupiano Plus	90
Spitzende	Loro X	90

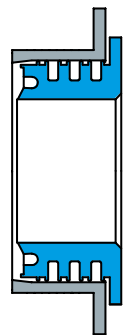

A
+
B

Rohr	DN
Geberit PE	50
Geberit Silent PP	50
HT	50
Raupiano Plus	50
Regenfallrohr Zink	50



Spitzende/Muffe	Rohr	DN
Muffe	HT	70
Muffe	Raupiano Plus	70
Muffe	Geberit Silent PP	70
Spitzende/Muffe	Regenfallrohr Zink	76
Spitzende	SML	80
Muffe	Loro X	70
Muffe	Eternitrohr	50

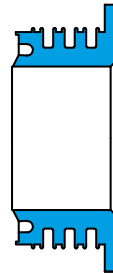

A

Rohr	DN
Geberit PE	50
Geberit Silent PP	50
HT	50
Raupiano Plus	50
Regenfallrohr Zink	50

Spitzende/Muffe	Rohr	DN
Spitzende	Geberit PE	90
Spitzende	Geberit Silent PP	90
Spitzende	DDR Kunststoffrohr	90
Spitzende	HT	90
Spitzende	Raupiano Plus	90
Spitzende	Loro X	90

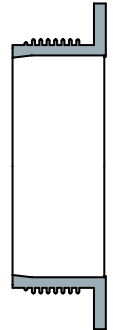

B

Rohr	DN
Geberit Silent db20	70
Geberit PE	70
Geberit Silent PP	70
HT	70
Raupiano Plus	70
Regenfallrohr Zink	76

Spitzende/Muffe	Rohr	DN
Spitzende	Loro X	100
Spitzende	Geberit Silent db20	100
Spitzende	Gusseisenrohr GGG	100
Spitzende/Muffe	Regenfallrohr Zink	100
Spitzende	DDR Kunststoffrohr	100
Spitzende	Skolan dB	100
Spitzende	Eternitrohr	100
Muffe	Eternitrohr	70

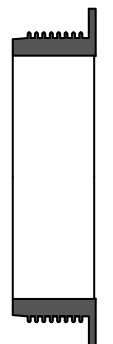

C

Rohr	DN
SML	80

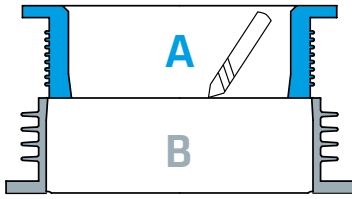

KOMBIADAPTER KA 100/105 | 90/75

Artikel-Nr. 500006

KOMBINATIONEN

Spitzende/Muffe	Rohr	DN
Spitzende	Geberit PE	100
Spitzende	Geberit Silent PP	100
Spitzende	SML	100
Spitzende	Gusseisenrohr GA	100
Spitzende	HT	100
Spitzende	Raupiano Plus	100

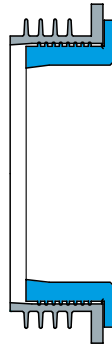

A
+
B

Rohr	DN
Geberit Silent db20	70
Geberit PE	70
Geberit Silent PP	70
HT	70
Raupiano Plus	70
Regenfallrohr Zink	76

Spitzende/Muffe	Rohr	DN
Spitzende	Geberit PE	100
Spitzende	Geberit Silent PP	100
Spitzende	SML	100
Spitzende	Gusseisenrohr GA	100
Spitzende	HT	100
Spitzende	Raupiano Plus	100



B

Rohr	DN
Geberit Silent db20	90
Geberit PE	90
Geberit Silent PP	90
HT	90
Raupiano Plus	90

Spitzende/Muffe	Rohr	DN
Spitzende	Gusseisenrohr GGG	80
Muffe	HT	90
Muffe	Geberit Silent PP	90
Muffe	Skolan db	90



A

Rohr	DN
Geberit Silent db20	70
Geberit PE	70
Geberit Silent PP	70
HT	70
Raupiano Plus	70
Regenfallrohr Zink	76

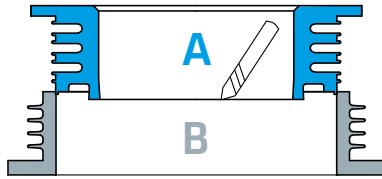

KOMBIADAPTER KA 130/123 | 110/75

Artikel-Nr. 500007

KOMBINATIONEN

Spitzende/Muffe	Rohr	DN
Spitzende	Geberit Silent db20	125
Muffe	Gusseisenrohr GA	100
Spitzende	Skolan dB	125
Muffe	HT	125
Muffe	Raupiano Plus	125
Muffe	Geberit Silent PP	125
Spitzende	Eternitrohr	125
Spitzende	Gusseisenrohr GGG	125
Spitzende	SML	125
Spitzende	Loro X	125
Spitzende	Gusseisenrohr GA	125



A
+
B

Rohr	DN
Geberit Silent db20	70
Geberit PE	70
Geberit Silent PP	70
HT	70
Raupiano Plus	70
Regenfallrohr Zink	76

Spitzende/Muffe	Rohr	DN
Muffe	HT	100
Muffe	Raupiano Plus	100
Muffe	Geberit Silent PP	100
Muffe	Skolan dB	100
Spitzende	Edelstahlrohr Europipe	100



A

Rohr	DN
Geberit Silent db20	70
Geberit PE	70
Geberit Silent PP	70
HT	70
Raupiano Plus	70
Regenfallrohr Zink	76

Spitzende/Muffe	Rohr	DN
Spitzende	Geberit Silent db20	125
Muffe	Gusseisenrohr GA	100
Spitzende	Skolan dB	125
Muffe	HT	125
Muffe	Raupiano Plus	125
Muffe	Geberit Silent PP	125
Spitzende	Eternitrohr	125
Spitzende	Gusseisenrohr GGG	125
Spitzende	SML	125
Spitzende	Loro X	125
Spitzende	Gusseisenrohr GA	125



B

Rohr	DN
Geberit Silent db20	100
Skolan dB	100
Geberit PE	100
Geberit Silent PP	100
HT	100
Raupiano Plus	100
SML	100

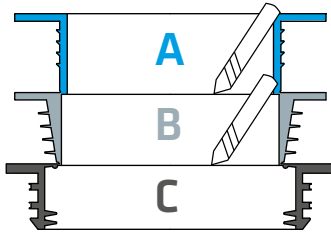

KOMBIADAPTER KA 150 | 125/110

Artikel-Nr. 500008

KOMBINATIONEN

Spitzende/Muffe	Rohr	DN
Spitzende	Geberit PE	150
Spitzende	Geberit Silent PP	150
Spitzende	Skolan dB	150
Spitzende	HT	150
Spitzende	Raupiano Plus	150
Spitzende/Muffe	Regenfallrohr Zink	150
Spitzende	Eternitrohr	150
Spitzende	Gusseisenrohr GA	150
Muffe	Gusseisenrohr GA	125
Spitzende	SML	150
Spitzende	Gusseisenrohr GGG	150

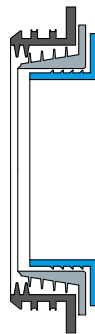

A
+
B
+
C

Rohr	DN
Geberit Silent db20	100
Skolan dB	100
Geberit PE	100
Geberit Silent PP	100
HT	100
Raupiano Plus	100
SML	100

Spitzende/Muffe	Rohr	DN
Spitzende	Geberit PE	150
Spitzende	Geberit Silent PP	150
Spitzende	Skolan dB	150
Spitzende	HT	150
Spitzende	Raupiano Plus	150
Spitzende/Muffe	Regenfallrohr Zink	150
Spitzende	Eternitrohr	150
Spitzende	Gusseisenrohr GA	150
Muffe	Gusseisenrohr GA	125
Spitzende	SML	150
Spitzende	Gusseisenrohr GGG	150



C

Rohr	DN
Geberit Silent db20	125
Skolan dB	125
Geberit PE	125
Geberit Silent PP	125
HT	125
Raupiano Plus	125
SML	125

Spitzende/Muffe	Rohr	DN
Muffe	Skolan dB	125



A
+
B

Rohr	DN
Geberit Silent db20	100
Skolan dB	100
Geberit PE	100
Geberit Silent PP	100
HT	100
Raupiano Plus	100
SML	100



Immer eine Lösung!

HANDWERKERRING

Artikel-Nr. 500113

Der Handwerkerring besteht aus 6 Kombiadaptern und bietet im Bereich von 32 - 130 mm immer eine Lösung für jede mögliche Anschlusssituation.

Der Handwerkerring gehört als ideale Grundausstattung in jeden Werkstattwagen. Eine Lösung für die passende Rohrverbindung ist sofort verfügbar und die Verbindung kann ohne Zeitverlust unmittelbar hergestellt werden.



KOMPONENTEN

Der Handwerkerring besteht aus den folgenden 6 Kombiadaptern:



KA 50 | 40/32

Artikel-Nr. 500002



KA 64/58 | 50/40

Artikel-Nr. 500003



KA 75/70 | 50/40

Artikel-Nr. 500004



KA 100/105 | 90/75

Artikel-Nr. 500006



KA 130/123 | 110/75

Artikel-Nr. 500007



KA 90/83 | 75/50

Artikel-Nr. 500005



Adapterkupplung

MAC

- + Adapter für unterschiedliche Außendurchmesser
- + erdverlegt & oberirdisch einsetzbar
- + außenliegende Kompressionsdichtung
- + druckdicht bis 0.6 bar

Adapterkupplung MAC - für die außenliegende Verbindung von Rohren unterschiedlicher Außendurchmesser
Die Adapterkupplung MAC dient zur Spitzendverbindung unterschiedlicher Rohrwerkstoffe und Nennweiten.

Sie ermöglicht erdverlegte und oberirdische Anwendungen innerhalb & außerhalb von Gebäuden.

Bei Nennweitenwechsel ist die Fließrichtung zu beachten.



MONTAGE



Rohrspitzen ausrichten.



Adapterkupplung über ein Spitzende schieben.



Zweites Spitzende in die Adapterkupplung schieben und Schösser anziehen.

BESCHREIBUNG

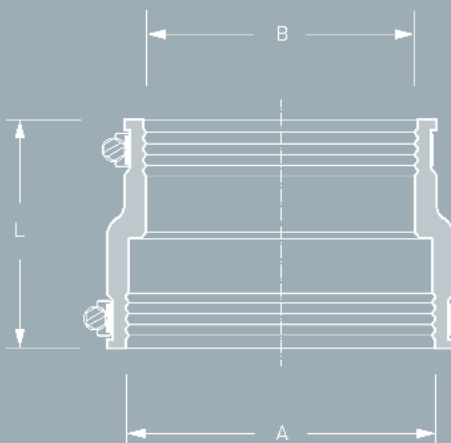

MUSTERLEISTUNGSVERZEICHNIS

Adapterkupplung MAC für erdverlegte und oberirdische Entwässerungssysteme innerhalb und außerhalb von Gebäuden, zur außenliegenden Verbindung zweier Spitzenden unterschiedlicher Rohrwerkstoffe und Nennweiten.

Rohr 1 DN/Werkstoff _____
 Rohr 2 DN/Werkstoff _____
 Artikelnummer
 Stück EP GP

Fabrikat: MÜCHER DICHTUNGEN®, 50226 Frechen, T +49 2234 928 03-0, F -55
 Druckdichtigkeit: 0.6 bar Wasser / -0.3 bar Vakuum
 Hochdruckspülfestigkeit: 120 bar
 Dichtungsmaterial: EPDM Dichtprofil mit Führungsritzen nach DIN EN 681-1
 Edelstahl: V2A/1.4301, alternativ V4A/1.4404 nach DIN EN 10088-2
 Temperaturbeständigkeit: -40°C bis +120°C, kurzfristige Spitzentemperatur +160°C
 Norm/Zulassung: DIN EN 16397, Europäische Zulassung ETA-09/0248, CE16



VARIANTEN

ADAPTERKUPPLUNG MAC							
Artikelnummer	Artikelbezeichnung	A Spannbereich (mm)	B Spannbereich (mm)	L Länge (mm)	druckdicht (bar)	Nm	Gewicht (kg)
500009	MAC 0401	32 - 40	24 - 32	65	0,6	3	0,10
500010	MAC 0501	40 - 50	24 - 32	65	0,6	3	0,10
500011	MAC 0502	40 - 50	32 - 40	65	0,6	3	0,10
500012	MAC 0632	53 - 63	32 - 40	65	0,6	3	0,10
500013	MAC 0633	53 - 63	40 - 50	90	0,6	3	0,20
500014	MAC 0893	75 - 89	40 - 50	100	0,6	3	0,40
500015	MAC 0894	75 - 89	53 - 63	100	0,6	3	0,25
500016	MAC 1153	100 - 115	40 - 50	100	0,6	3	0,45
500017	MAC 1154	100 - 115	53 - 63	100	0,6	3	0,30
500018	MAC 1155	100 - 115	75 - 89	100	0,6	3	0,45
500019	MAC 1251	110 - 125	80 - 95	120	0,6	6	0,60
500020	MAC 1252	110 - 125	100 - 115	120	0,6	6	0,60
500021	MAC 1360	121 - 136	75 - 89	100	0,6	6	0,55
500022	MAC 1361	121 - 136	80 - 95	120	0,6	6	0,65
500023	MAC 1362	121 - 136	100 - 115	120	0,6	6	0,60
500024	MAC 1363	121 - 136	110 - 125	120	0,6	6	0,60
500025	MAC 1451	130 - 145	95 - 110	100	0,6	6	0,50
500026	MAC 1452	130 - 145	110 - 125	120	0,6	6	0,65
500027	MAC 1501	135 - 150	100 - 115	100	0,6	6	0,45
500028	MAC 1602	144 - 160	110 - 125	120	0,6	6	0,75
500029	MAC 1603	144 - 160	121 - 136	120	0,6	6	0,75
500030	MAC 1701	155 - 170	100 - 115	150	0,6	6	0,95
500031	MAC 1702	155 - 170	110 - 125	120	0,6	6	0,75
500032	MAC 1703	155 - 170	130 - 145	120	0,6	6	0,75
500033	MAC 1801	160 - 180	100 - 115	150	0,6	6	1,00
500034	MAC 1802	160 - 180	110 - 125	150	0,6	6	1,10
500035	MAC 1805	160 - 180	155 - 170	150	0,6	6	1,25
500036	MAC 1922	170 - 192	110 - 125	120	0,6	6	0,85
500037	MAC 1923	170 - 192	121 - 136	120	0,6	6	0,85
500038	MAC 1924	170 - 192	144 - 160	120	0,6	6	0,85
500039	MAC 1991	180 - 200	100 - 115	150	0,6	6	1,15
500040	MAC 1993	180 - 200	121 - 136	150	0,6	6	1,20
500041	MAC 2000	180 - 200	130 - 145	150	0,6	6	1,35
500042	MAC 2001	180 - 200	155 - 170	150	0,6	6	1,30
500043	MAC 2002	180 - 200	160 - 180	150	0,6	6	1,30

Größere Referenzen siehe Mücher-Tiefbau.



Kupplung

MDC

- + Kupplung für gleiche Außendurchmesser
- + erdverlegt & oberirdisch einsetzbar
- + außenliegende Kompressionsdichtung
- + druckdicht bis 0.6 bar

Kupplung MDC – für die außenliegende Verbindung von Rohren gleicher Außendurchmesser

Die Kupplung MDC dient zur Spitzendverbindung aller Rohrwerkstoffe mit gleichem Außendurchmesser.

Sie ermöglicht erdverlegte und oberirdische Anwendungen innerhalb & außerhalb von Gebäuden.



MONTAGE



Rohrspitzen ausrichten.



Kupplung über ein Spitzende schieben.



Kupplung mittig über beide Spitzenden schieben und Schösser wechselseitig anziehen.

BESCHREIBUNG

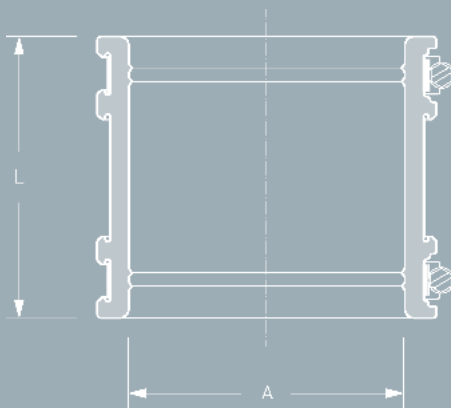

MUSTERLEISTUNGSVERZEICHNIS

Kupplung MDC für erdverlegte und oberirdische Entwässerungssysteme innerhalb und außerhalb von Gebäuden, zur außenliegenden Verbindung von Spitzenden mit gleichem Außendurchmesser.

Rohr 1
Rohr 2
Artikelnummer

DN/Werkstoff _____
DN/Werkstoff _____
____ Stück ____ EP ____ GP

Fabrikat:
Druckdichtigkeit:
Hochdruckpülfestigkeit:
Dichtungsmaterial:
Edelstahl:
Temperaturbeständigkeit:
Norm/Zulassung:

MÜCHER DICHTUNGEN®, 50226 Frechen, T +49 2234 928 03-0, F -55
0.6 bar Wasser / -0.3 Vakuum
120 bar
EPDM oder NBR Dichtprofil mit Führungsritzen nach DIN EN 681-1
V2A/1.4301, alternativ V4A/1.4404 nach DIN EN 10088-2
-40°C bis +120°C, kurzfristige Spitzentemperatur +160°C
DIN EN 16397-2, Europäische Zulassung ETA-09/0248, CE16



VARIANTEN

KUPPLUNG MDC						
Artikelnummer	Artikelbezeichnung	A Spannbereich (mm)	L Länge (mm)	druckdicht (bar)	Nm	Gewicht (kg)
500044	MDC 32	24 - 32	65	0,6	3	0,10
500045	MDC 40	32 - 40	65	0,6	3	0,10
500046	MDC 50	42 - 50	65	0,6	3	0,10
500047	MDC 65	55 - 65	90	0,6	3	0,20
500048	MDC 75	65 - 75	90	0,6	3	0,25
500049	MDC 89	75 - 89	100	0,6	3	0,35
500050	MDC 100	85 - 100	100	0,6	6	0,40
500051	MDC 115	100 - 115	120	0,6	6	0,45
500052	MDC 120	105 - 120	120	0,6	6	0,35
500053	MDC 137	120 - 137	120	0,6	6	0,40
500054	MDC 150	125 - 150	120	0,6	6	0,45
500055	MDC 162	137 - 162	120	0,6	6	0,50
500056	MDC 175	150 - 175	120	0,6	6	0,55
500057	MDC 190	165 - 190	150	0,6	6	0,55
500058	MDC 200	175 - 200	150	0,6	6	0,55

Größere Referenzen siehe Mücher-Tiefbau.



Kupplung

CANADA PLUS MSC

- + Kupplung für alle Materialien
- + erdverlegt & oberirdisch einsetzbar
- + mit Ausgleichsringen kombinierbar
- + druckdicht bis 2.5 bar

Kupplung Canada Plus MSC – zur außenliegenden Verbindung von Spitzenden von Rohrsystemen aller Materialien

Die Kupplung Canada Plus MSC dient zur Spitzendverbindung von allen Rohrmaterialien gleicher oder unterschiedlicher Nennweite und erlaubt Außendurchmesser-Differenzen von maximal 12 mm. Bei größeren Differenzen ist der Einsatz von Ausgleichsringen erforderlich.

Die Kupplung Canada Plus MSC ermöglicht erdverlegte und oberirdische Anwendungen innerhalb & außerhalb von Gebäuden.



MONTAGE



Rohrspitzenden ausrichten.



Kupplung über ein Spitzende schieben.



Kupplung mittig über beide Spitzenden schieben und Schösser wechselseitig anziehen.

BESCHREIBUNG

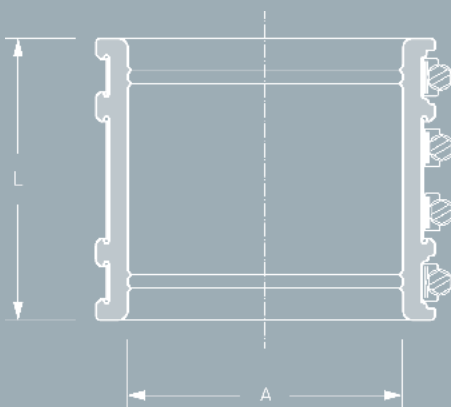

MUSTERLEISTUNGSVERZEICHNIS

Kupplung Canada Plus MSC für erdverlegte und oberirdische Rohrsysteme innerhalb und außerhalb von Gebäuden, zur außenliegenden Spitzendverbindung aller Rohrmaterialien gleicher oder unterschiedlicher Nennweite. Ab einer Außendurchmesser-Differenz von 12 mm sind Ausgleichsringe erforderlich.

Rohr 1 _____
 Rohr 2 _____
 Artikelnummer _____
 _____ Stück _____ EP _____ GP

Fabrikat: MÜCHER DICHTUNGEN®, 50226 Frechen, T +49 2234 928 03-0, F -55
 Druckdichtigkeit: 2.5 bar Wasser / -0.3 bar Vakuum
 Hochdruckspülfestigkeit: 120 bar
 Korrosionsresistenz: TOX®- Technologie
 Dichtungsmaterial: EPDM oder NBR Dichtprofil mit Führungsrillen nach DIN EN 681-1 V2A/1.4301, alternativ V4A/1.4404 nach DIN EN 10088-2
 Edelstahl:
 Temperaturbeständigkeit: -40°C bis +120°C, kurzfristige Spitzentemperatur +160°C
 Norm/Zulassung: DIN EN 16397-2, Europäische Zulassung ETA-09/0248, CE16



VARIANTEN

KUPPLUNG CANADA PLUS MSC						
Artikelnummer	Artikelbezeichnung	A Spannbereich (mm)	L Länge (mm)	druckdicht (bar)	Nm	Gewicht (kg)
500059	Canada Plus MSC 65	55-65	90	2,5	6	0,25
500060	Canada Plus MSC MSC 75	65-75	90	2,5	6	0,30
500061	Canada Plus MSC MSC 89	75-89	100	2,5	6	0,40
500062	Canada Plus MSC MSC 100	85-100	100	2,5	6	0,50
500063	Canada Plus MSC MSC 115	100-115	120	2,5	10	0,80
500064	Canada Plus MSC MSC 120	105-120	120	2,5	10	0,82
500065	Canada Plus MSC MSC 137	120-137	120	2,5	10	0,90
500066	Canada Plus MSC MSC 150	125-150	120	2,5	10	1,00
500067	Canada Plus MSC MSC 162	137-162	120	2,5	10	1,05
500068	Canada Plus MSC MSC 175	150-175	120	2,5	10	1,15
500069	Canada Plus MSC MSC 190	165-190	150	2,5	10	1,60
500070	Canada Plus MSC MSC 200	175-200	150	2,5	10	1,65

Größere Referenzen siehe Mücher-Tiefbau.



Multikupplung

GENIUS

- + eine Kupplung für alle Materialien
- + erdverlegt & oberirdisch einsetzbar
- + Ausgleichsringe sind integriert
- + druckdicht bis 2.5 bar

Multikupplung GENIUS - universell einsetzbar bei Rohrsystemen mit unterschiedlichen Außendurchmesser und gleicher Nennweite

Die Multikupplung GENIUS mit integrierten Ausgleichsringen dient zur Spitzendverbinding und verbindet innerhalb einer Nennweite aller Rohrwerkstoffe. Sie ermöglicht erdverlegte und oberirdische Anwendungen innerhalb & außerhalb von Gebäuden.

Mit der Multikupplung GENIUS hat der Verleger stets die passende Kupplung verfügbar, egal welche Rohre in der gleichen Nennweite verbunden werden.



MONTAGE



Ausgleichsring beim kleinen Rohr eingeklappt lassen, beim großen Rohr den Ausgleichsring ausklappen und abtrennen.



Multikupplung GENIUS auf großes Rohr schieben.



Kleines Rohr einschieben und Schösser wechselseitig anziehen.

BESCHREIBUNG

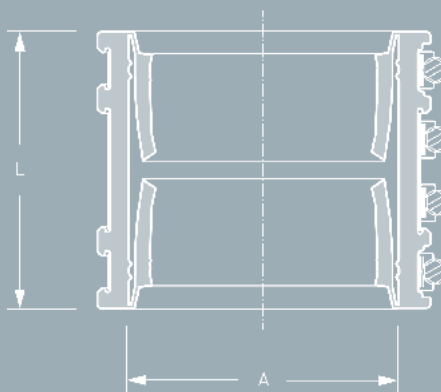

MUSTERLEISTUNGSVERZEICHNIS

Multikupplung Genius mit integrierten Ausgleichsringen zur außenliegenden Verbindung zweier Spitzenden von Rohrsystemen gleicher Nennweite mit unterschiedlichen oder gleichen Außendurchmessern.

Rohr 1 DN/Werkstoff _____
 Rohr 2 DN/Werkstoff _____
 Artikelnummer
 Stück EP GP

Fabrikat: MÜCHER DICHTUNGEN®, 50226 Frechen, T +49 2234 928 03-0, F -55
 Druckdichtigkeit: 2.5 bar Wasser / - 0.3 bar Vakuum
 Hochdruckspülfestigkeit: 120 bar
 Korrosionsresistenz: TOX®-Technologie
 Dichtungsmaterial: EPDM oder NBR Dichtprofil mit Führungsrillen nach DIN EN 681-1 V2A/1.4301, alternativ V4A/1.4404 nach DIN EN 10088-2
 Edelstahl:
 Temperaturbeständigkeit: -40°C bis +120°C, kurzfristige Spitzentemperatur +160°C
 Norm/Zulassung: DIN EN 16397-2, Europäische Zulassung ETA-09/0248, CE16



VARIANTEN

MULTIKUPPLUNG GENIUS						
Artikelnummer	Artikelbezeichnung	A Spannbereich (mm)	L Länge (mm)	druckdicht (bar)	Nm	Gewicht (kg)
500071	GENIUS DN 100	108-137	120	2,5	10	1,3
500072	GENIUS DN 125	123-162	120	2,5	10	1,5
500073	GENIUS DN 150	158-192	150	2,5	10	2,4

Größere Referenzen siehe Mücher-Tiefbau.

ANWENDUNGSBEISPIELE

DN 100	GENIUS-VARIANTEN Spannbereich (mm)	DN 125	GENIUS-VARIANTEN Spannbereich (mm)	DN 150	GENIUS-VARIANTEN Spannbereich (mm)
Steinzeug — Steinzeug	 125-137	Steinzeug — Steinzeug	 150-162	Steinzeug — Steinzeug	 176-192
KG/PP GFK FZ/AZ GGG SML PE — Steinzeug	 108-125	KG/PP GFK FZ/AZ GGG SML PE — Steinzeug	 123-150	KG/PP GFK FZ/AZ GGG SML PE — Steinzeug	 158-176
KG/PP GFK FZ/AZ GGG SML PE — KG/PP GFK FZ/AZ GGG SML PE	 108-125	KG/PP GFK FZ/AZ GGG SML PE — KG/PP GFK FZ/AZ GGG SML PE	 123-150	KG/PP GFK FZ/AZ GGG SML PE — KG/PP GFK FZ/AZ GGG SML PE	 158-176



FLEXIBLER ABZWEIG

- + nachträglicher Anschluss
- + 90° T-Stück
- + für waagerechten und senkrechten Einbau
- + druckdicht bis 0.6 bar

Flexibler Abzweig – für den nachträglichen Anschluss an bestehenden Rohrleitungen

Der Flexible Abzweig dient zum nachträglichen Anschluss an bestehende Rohrleitungen. Er ist sowohl unterputzgeeignet als auch für freiliegende Rohrverbindungen einsetzbar.

Der Flexible Abzweig besteht aus einem hochwertigen EPDM Dichtungsmaterial, dass sich durch Langlebigkeit auszeichnet und in Fallleitungen geräuschreduzierend wirkt.



MONTAGE



Rohrstück heraustrennen. Rohrhalterung lösen.

Flexiblen Abzweig zwischen Spitzenden positionieren.

Spitzenden in Flexiblen Abzweig schieben, Schlösser anziehen und Rohrhalterung wieder fixieren.

BESCHREIBUNG

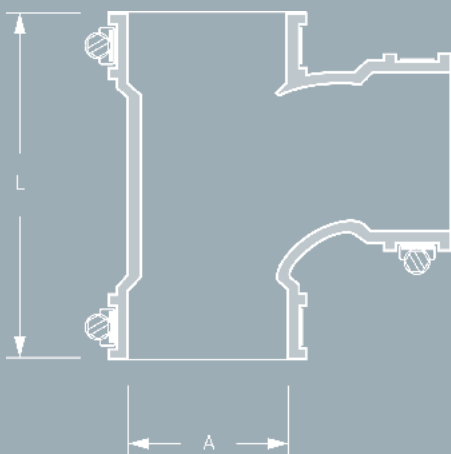

MUSTERLEISTUNGSVERZEICHNIS

Flexibler Abzweig 90° – für den nachträglichen Anschluss an bestehenden Rohrleitungen.

Rohr 1 _____
 Rohr 2 _____
 Rohr 2 _____
 DN/Werkstoff _____
 DN/Werkstoff _____
 DN/Werkstoff _____

Artikelnummer _____
 _____ Stück _____ EP _____ GP

Fabrikat: MÜCHER DICHTUNGEN®, 50226 Frechen, T +49 2234 928 03-0, F -55
 Druckdichtigkeit: 0.6 bar
 Dichtungsmaterial: EPDM Dichtprofil nach DIN EN 681-1
 Edelstahl: V2A/1.4301, alternativ V4A/1.4404 nach DIN EN 10088-2
 Temperaturbeständigkeit: -40°C bis +120°C, kurzfristige Spitztemperatur +160°C
 Norm/Zulassung: DIN EN 681-1, CE16



VARIANTEN

FLEXIBLER ABZWEIG						
Artikelnummer	Artikelbezeichnung	A Spannbereich (mm)	L Länge (mm)	druckdicht (bar)	Nm	Gewicht (kg)
500074	Flexibler Abzweig FA 50	40-50	125	0,6	6	0,20
500075	Flexibler Abzweig FA 60	50-60	125	0,6	6	0,30
500076	Flexibler Abzweig FA 90	78-90	200	0,6	6	0,60
500077	Flexibler Abzweig FA 118	106-118	245	0,6	6	1,10

FLEXIBLER BOGEN



- + 90° Bogen
- + wirtschaftliche Lösung
- + für waagerechten und senkrechten Einbau
- + druckdicht bis 0.6 bar

Flexibler Bogen – für die Reparatur bestehender Rohrleitungen

Der Flexible Bogen dient zur Reparatur bestehender Rohrleitungen. Er ist sowohl unterputzgeeignet als auch für freiliegende Rohrverbindungen einsetzbar.

Der Flexible Bogen besteht aus einem hochwertigen EPDM Dichtungsmaterial, das sich durch Langlebigkeit auszeichnet und in Falleitungen geräuschreduzierend wirkt.



MONTAGE

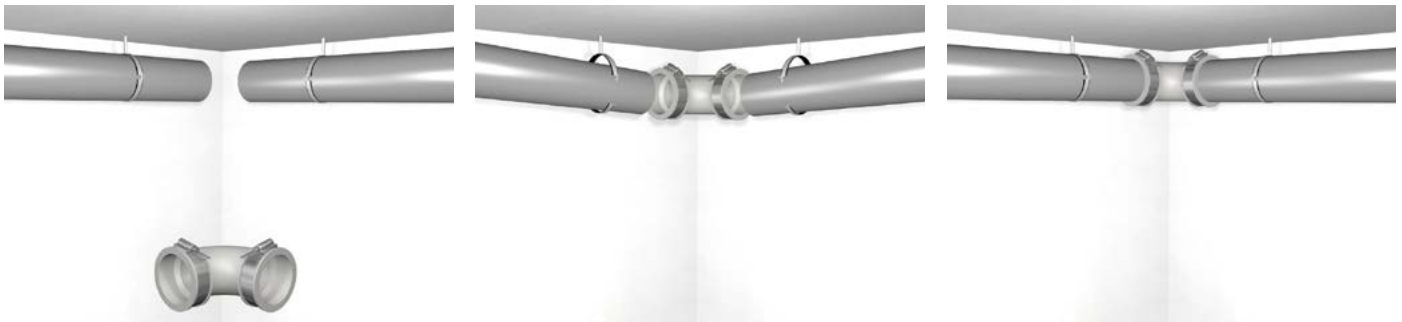

Rohrstück heraustrennen. Rohrhalterung lösen.

Flexiblen Bogen zwischen Spitzenden positionieren.

Spitzenden in Flexiblen Bogen schieben, Schlösser anziehen und Rohraufhängung wieder fixieren.

BESCHREIBUNG

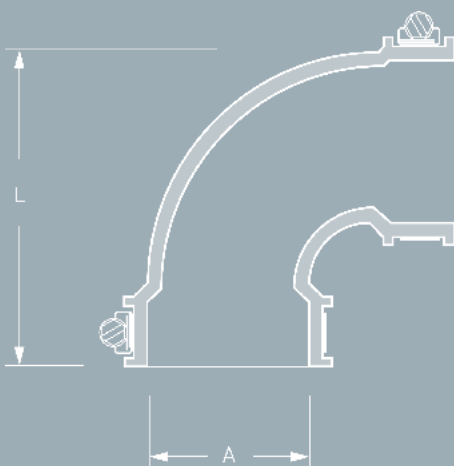

MUSTERLEISTUNGSVERZEICHNIS

Flexibler Bogen 90° – für die Reparatur bestehender Rohrleitungen.

Rohr 1	DN/Werkstoff	_____
Rohr 2	DN/Werkstoff	_____
Artikelnummer	_____ Stück	___ EP ___ GP

Fabrikat: MÜCHER DICHTUNGEN®, 50226 Frechen, T +49 2234 928 03-0, F -55
 Druckdichtigkeit: 0.6 bar
 Dichtungsmaterial: EPDM Dichtprofil nach DIN EN 681-1
 Edelstahl: V2A/1.4301, alternativ V4A/1.4404 nach DIN EN 10088-2
 Temperaturbeständigkeit: -40°C bis +120°C, kurzfristige Spitztemperatur +160°C
 Norm/Zulassung: DIN EN 681-1, CE16



VARIANTEN 

FLEXIBLER BOGEN						
Artikelnummer	Artikelbezeichnung	A Spannbereich (mm)	L Länge (mm)	druckdicht (bar)	Nm	Gewicht (kg)
500078	Flexibler Bogen FB 50	40-50	95	0,6	6	0,10
500079	Flexibler Bogen FB 60	50-60	140	0,6	6	0,20
500080	Flexibler Bogen FB 90	78-90	190	0,6	6	0,50
500081	Flexibler Bogen FB 118	106-118	210	0,6	6	0,80



ENDKAPPE

- + Verschluss von Rohrleitungen
- + Einsatz innerhalb & außerhalb von Gebäuden
- + Spannbänder aus nichtrostendem Edelstahl
- + druckdicht bis 0.6 bar

Endkappe – zum permanenten oder vorrübergehenden Verschluss von Rohren

Die Endkappe wird zum vorrübergehenden oder permanenten Verschluss von Rohrenden verwendet.

Sie kann sowohl innerhalb als auch außerhalb von Gebäuden eingesetzt werden.



MONTAGE



Endkappe auf dem Rohrende platzieren.

Spannband anziehen.

BESCHREIBUNG

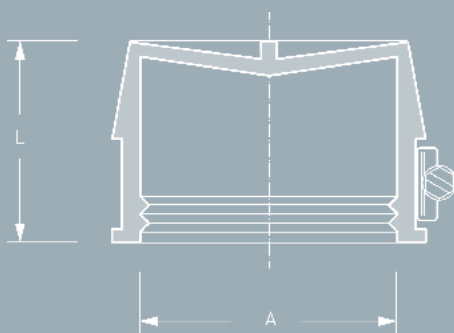

MUSTERLEISTUNGSVERZEICHNIS

Endkappe zum vorrübergehenden oder permanenten Verschluss von Rohrenden.

Rohr DN/Werkstoff _____

Artikelnummer _____
 ___ Stück ___ EP ___ GP

Fabrikat: MÜCHER DICHTUNGEN®, 50226 Frechen, T +49 2234 928 03-0, F -55
 Druckdichtigkeit: 0.6 bar
 Dichtungsmaterial: EPDM Dichtprofil nach DIN EN 681-1
 Edelstahl: V2A/1.4301, alternativ V4A/1.4404 nach DIN EN 10088-2
 Temperaturbeständigkeit: -40°C bis +120°C, kurzfristige Spitztemperatur +160°C
 Norm/Zulassung: DIN EN 681-1, CE16



VARIANTEN

ENDKAPPE						
Artikelnummer	Artikelbezeichnung	A Spannbereich (mm)	L Länge (mm)	druckdicht (bar)	Nm	Gewicht (kg)
500082	Endkappe EK 1	45-55	40	0,5	6	0,10
500083	Endkappe EK 2	56-66	40	0,5	6	0,10
500084	Endkappe EK 3	80-90	40	0,5	6	0,20
500085	Endkappe EK 4	105-115	40	0,5	6	0,20
500086	Endkappe EK 5	130-140	40	0,5	6	0,20
500087	Endkappe EK 6	155-165	40	0,5	6	0,30



ROLLRING

- + Rohranschluss an Muffen ohne Dichtung
- + Muffenverbindung wird erhalten
- + zuverlässige und wirtschaftliche Lösung
- + druckdicht bis 0.6 bar

Rollring – zum Verbinden von Spitzenden aller Rohrwerkstoffe an Muffen ohne Dichtung

Der Rollring verbindet Spitzenden aller Rohrwerkstoffe mit Muffen ohne Dichtung (z.B. Steinzeug oder Beton).

Mit Einsatz des Rollrings bleibt die Muffenverbindung erhalten.

Der Rollring wird individuell nach den maßlichen Gegebenheiten berechnet, um die richtige Verpressung sicher zu stellen.



MONTAGE



Kein Gleitmittel verwenden.



Übergangrollring vor die Muffe halten.



Spitzende einschieben.

BESCHREIBUNG

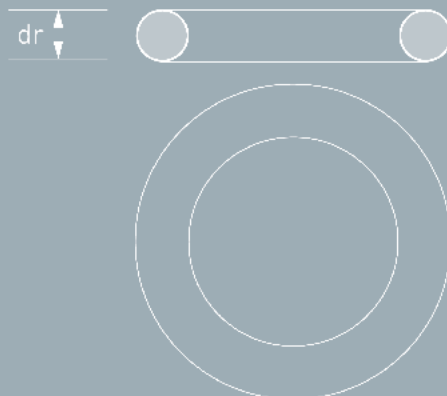

MUSTERLEISTUNGSVERZEICHNIS

Rollring zum Verbinden von Spitzenden aller Rohrwerkstoffe an Muffen ohne Dichtung.

Rohr 1 DN/Werkstoff _____
 Muffe Innen-Ø (mm) _____
 Rohr 2 DN/Werkstoff _____
 Außen-Ø (mm) _____

Artikelnummer _____
 ___ Stück ___ EP ___ GP

Fabrikat: MÜCHER DICHTUNGEN®, 50226 Frechen, T +49 2234 928 03-0, F -55
 Druckdichtigkeit: 0.5 bar Wasser / -0.3 bar Vakuum
 Dichtungsmaterial: SBR Dichtprofil nach DIN EN 681-1
 Temperaturbeständigkeit: -40°C bis +80°C, kurzfristige Spitztemperatur +130°C
 Norm/Zulassung: DIN EN 681-1, CE06



VARIANTEN

ÜBERGANGSROLLRING								
Artikelnummer	Artikelbezeichnung	DN	Rohrwerkstoff Spitzende	Außen-Ø (mm)	Muffen-Innen-Ø (mm)	dr Schnurstärke (mm)	druckdicht (bar)	Gewicht (kg)
500088	Rollring STZG DN 100 16 mm	100	Steinzeug	131	150-160	16	0,5	0,1
500089	Rollring STZG DN 100 18 mm	100	Steinzeug	131	151-161	18	0,5	0,1
500090	Rollring STZG DN 100 20 mm	100	Steinzeug	131	152-162	20	0,5	0,1
500091	Rollring STZG DN 100 22 mm	100	Steinzeug	131	153-163	22	0,5	0,1
500092	Rollring SML/KG DN 100 32 mm	100	SML/KG	110	156-162	32	0,5	0,3
500093	Rollring STZG DN 125 18 mm	125	Steinzeug	159	178-190	18	0,5	0,1
500094	Rollring STZG DN 125 20 mm	125	Steinzeug	159	179-191	20	0,5	0,1
500095	Rollring STZG DN 125 22 mm	125	Steinzeug	159	180-192	22	0,5	0,1
500096	Rollring STZG DN 125 24 mm	125	Steinzeug	159	181-193	24	0,5	0,2
500097	Rollring SML DN 125 34 mm	125	SML	135	184-190	34	0,5	0,3
500098	Rollring KG DN 125 43 mm	125	KG	125	184-190	43	0,5	0,5
500099	Rollring STZG DN 150 20 mm	150	Steinzeug	186	207-219	20	0,5	0,1
500100	Rollring STZG DN 150 22 mm	150	Steinzeug	186	208-220	22	0,5	0,2
500101	Rollring STZG DN 150 24 mm	150	Steinzeug	186	209-221	24	0,5	0,2
500102	Rollring STZG DN 150 26 mm	150	Steinzeug	186	210-222	26	0,5	0,3
500103	Rollring FZ DN 150 34 mm	150	FZ	176	214-222	34	0,5	0,4
500104	Rollring SML/KG DN 150 40 mm	150	SML/KG	160	215-223	40	0,5	0,5
500105	Rollring STZG DN 200 22 mm	200	Steinzeug	242	265-279	22	0,5	0,2
500106	Rollring STZG DN 200 24 mm	200	Steinzeug	242	266-280	24	0,5	0,3
500107	Rollring STZG DN 200 26 mm	200	Steinzeug	242	267-281	26	0,5	0,3
500108	Rollring SML DN 200 46 mm	200	SML	210	275-283	46	0,5	1,1
500109	Rollring KG DN 200 51 mm	200	KG	200	274-282	51	0,5	1,1

Rollringe verfügbar in den Schnurstärken 10 - 51 mm.

GLEITMITTEL



- + Einschubkräfte werden reduziert
- + Verträglichkeit mit Dichtmitteln gewährleistet
- + für Kunststoffrohre
- + verschiedene Gebindegrößen erhältlich

Gleitmittel – zur Reduzierung der Einschubkräfte bei der Verlegung von Kunststoffrohren

Das Gleitmittel wird bei der Verlegung von Kunststoffrohren zur Reduzierung der Einschubkräfte verwendet.

Die Verträglichkeit mit allen Dichtmitteln ist gegeben.



MONTAGE

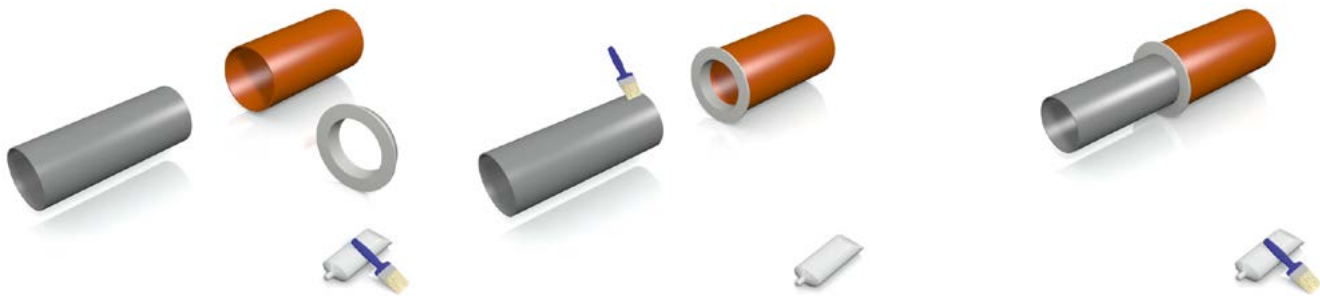

Muffe und Spitzende säubern.

Gleitmittel auf Spitzende auftragen.

Rohre zusammenschieben.

MUSTERLEISTUNGSVERZEICHNIS

Gleitmittel – zur Reduzierung der Einschubkräfte bei der Verlegung von Kunststoffrohren.

Rohrwerkstoff _____

Gebindegröße _____

___ Stück ___ EP ___ GP

Fabrikat: MÜCHER DICHTUNGEN®, 50226 Frechen, T +49 2234 928 03-0, F -55
 Anwendungsgebiet: Kunststoffrohre
 Gebindegrößen: Weiß 250 g Tube, 500 g Tube, 1 Kg Dose
 Norm/Zulassung: CE06, Sicherheitsdatenblatt (EG) Nr. 1907/2006



VARIANTEN

GLEITMITTEL				
Artikelnummer	Artikelbezeichnung	Rohrwerkstoff	Inhalt (mm) Gebinde	Gewicht (kg)
500110	Gleitmittel weiß 250 g	für Kunststoffrohre	250 g Tube	0,3
500111	Gleitmittel weiß 500 g	für Kunststoffrohre	500 g Tube	0,5
500112	Gleitmittel weiß 1 kg	für Kunststoffrohre	1 kg Dose	1,1

DAS MÜCHER-VERSPRECHEN 



BERATUNG

+



LIEFERUNG

+



INNOVATION

+



VERFÜGBARKEIT

+



SICHERHEIT

MÜCHER DICHTUNGEN GmbH & Co. KG
Europaallee 43
D-50226 Frechen

T +49 2234 928 03-0
F +49 2234 928 03-55
info@muecher.com

www.muecher.com 

TIEFBAU

SANITÄR